



Gebruiksaanwijzing - **NL** (3-18)

User Guide - **UK** (19-34)

Gebrauchsanweisung - **DE** (36-50)

Istruzioni - **IT** (51-66)

Instrukce - **CZ** (67-82)

Mode d'emploi - **FR** (83-98)



Stingray Swing-out

2020-11

Gebruiksaanwijzing NL

Gebruiksaanwijzing NL	3 - 18
User Guide UK	19 - 34
Gebrauchsanweisung DE	36 - 50
Istruzioni IT	51 - 66
Instrukce CZ	67 - 82
Mode d'emploi FR	83 - 98

INHOUDSOPGAVE

Stingray Swing-out	4
Isofix	5
Montage	6
Belangrijk	6
Veiligheid	7
Garantie	8
Onderhoud	8
Montage Stingray Swing-out met Easyfit-bevestigingssysteem	9
met Evo spangordel	10
Gebruik van Stingray Swing-out	11
Zitdiepte instellen	12
Zitbreedte	12
Voetenplaat	12
In/Verstelbare bekkensteunen	12
Side-Impact hoofdsteun	13
Anatomisch nekkussen	13
Zijsteunen romp	13
Buitenste kniesteunen	13
5-puntsgordel Bellypad	14
Product indentificatie stickers	16
Maatgegevens	17
Declaration of Conformity (According to 94/42/EEG, Class 1)	18
Gegevens fabrikant / distributeur	100



STINGRAY SWING-OUT

De Stingray Swing-out is een autostoeltje voor kinderen met een lichaamsgewicht van 9 t/m 36 kg. De Stingray Swing-out zitvoorziening (4 maten) op het Easyfit-frame is draaibaar en schuift gedeeltelijk uit de auto. Daardoor kunnen kinderen met een lichamelijke en/of verstandelijke beperking eenvoudiger in en uit de auto worden gebracht. De zitdiepte en Side Impact hoofdsteun zijn instelbaar ivm de groei van het kind. Verder zijn meerdere accessoires te krijgen die het kind een betere ondersteuning kunnen geven.

De Stingray Swing-out is leverbaar met twee verschillende bevestigingssystemen:

- Easyfit bevestigingssysteem tbv 4/5-deurs auto's met het Isofix-verankeringsysteem op de achterbank (meestal buitenste twee zitplaatsen).

of

- Evo-spangordel bevestigingssysteem tbv 4/5-deurs auto's zonder Isofix-verankeringsysteem of voor plaatsing op de passagiersvoorstel.

Beide versies zijn verkrijgbaar in een rechts of links uitdraaibare uitvoering. De Stingray Swing-out kan niet van rechts naar links omgebouwd worden.

De Stingray Swing-out is goedgekeurd volgens de norm ECE 44.04 en de hoofdsteun is 'Side Impact' getest volgens de norm ISO/DIS14646.



Ter informatie: de meeste accessoires van de Stingray wandelwagen zijn niet toepasbaar in de Stingray Swing-out, dit i.v.m. de goedkeuring binnen ECE 44.04

ISOFIX

Isofix is een moderne oplossing om met gestandaardiseerde verankeringspunten op een veilige en makkelijke manier een kinderzitje op de achterbank van een auto te plaatsen.

Isofix wordt bij de groep 0, 0+ en 1 gebruikt in de reguliere kinderzitjes. Bij groep 2 en 3 zijn de Isofix-verankeringspunten een extra bevestigingsmiddel voor het autostoeltje en blijft dus de driepuntsgordel (goedgekeurd volgens ECE R16) van de auto verplicht. In de loop der jaren is Isofix de internationale standaard geworden voor autoproducenten en autostoelfabrikanten. Deze verankeringsstechniek minimaliseert inbouwfouten en optimaliseert de beschermende werking door een stevige verbinding tussen kinderzitje en auto.



De Stingray Swing-out met het Easyfit-bevestigingssysteem (A) maakt gebruik van de Isofix verankeringspunten van de auto (zie document overzicht auto's met Isofix-bevestiging op R82.nl/download). Het kind in de Stingray Swing-out moet wel altijd gebruik blijven maken van de 3-puntsveiligheidsgordel (goedgekeurd volgens ECE R16) van de auto. Door gebruik te maken van de Isofix-verankering wordt de Stingray Swing-out zo optimaal mogelijk op zijn plek gehouden tijdens een ongeval, ook tijdens zijdelingse aanrijdingen. Het zorgt ook voor optimale krachtverdeling door de stabiele montage van het autostoeltje met de auto. De stelvoetjes (B) van het Easyfit-frame zorgen voor een nog betere stabiliteit van het frame, ook tijdens een eventueel ongeval. Er dient altijd wel gebruik gemaakt te worden van de (op de juiste manier bevestigde) driepuntsgordel (goedgekeurd volgens ECE R16) en de Side-Impact hoofdsteun.

In een aantal gevallen kan de Isofixbeugels nadien ingebouwd worden in de auto. Informeer hiervoor bij uw autodealer.



Volgens de Europese wetgeving moeten nieuwe automodellen sinds februari 2006 voorzien zijn van Isofix op de buitenste twee achterzitplaatsen. Vanaf februari 2011 moeten alle nieuwe auto's voorzien zijn van Isofix op de buitenste twee achterzitplaatsen.



MONTAGE

Alleen de dealer in de revalidatievakhandel en auto-aanpasbedrijven mogen de Stingray Swing-out monteren/inbouwen in de auto. Dan zal ook instructie worden gegeven aan de ouders hoe de Stingray Swing-out in de auto geplaatst wordt en eruit gehaald moet worden. Om verkeerde montage te voorkomen, dient deze gebruiksaanwijzing stap voor stap te worden gevolgd. Ook de instructiestickers die op het product zitten dienen altijd te worden opgevolgd.



Verkeerde montage kan een gevaarlijke situatie creëren en levens in gevaar brengen. Wanneer er twijfels zijn over de inbouw of gebruik in de auto, dient u contact op te nemen met uw revalidatiedealer of eventueel de importeur/fabrikant.

Door de vorm van het frame en wijze van monteren kan er na verloop van tijd een afdruk in de stoelbekleding achterblijven. Om dit te voorkomen kan gebruik worden gemaakt van de Etac R82 positionerings- of beschermkussens (art.nr. NLSW070/071, leverbaar via uw revalidatiedealer) op uw achterbank. Let bij ingebruikname erop dat de autostoeltje vrij kan uitschuiven en niet schuurt over de wang van de bekleding. Hiervoor zijn Trepas beschermplaat leverbaar (43x14 cm, artikelnummer NLPE011).

BELANGRIJK

- Het is van belang om de juiste maat Stingray Swing-out zitvoorziening te kiezen voor uw kind. Wanneer u twijfels heeft, dient u contact op te nemen met uw revalidatiedealer of eventueel de importeur/fabrikant.
- Zorg dat de driepuntsgordel (goedgekeurd volgens ECE R16) van de auto altijd om de Stingray Swing-out zit (ook zonder kind erin) zodat de centrale bout van de Stingray Swing-out zitvoorziening niet af kan breken bij een ongeval en de zitunit door de auto kan schieten. Alleen het Easyfit-systeem of de Evo-spangordel is dan niet voldoende om de Stingray Swing-out op zijn plek te houden, deze is ruim 25kg.
- Het is niet toegestaan veranderingen aan te brengen aan Stingray Swing-out. Daarbij verliest dit autostoeltje zijn ECE 44.04-certificaat.
- Mochten er absoluut wijzigingen noodzakelijk zijn ivm de beperking van het kind, zorg dan dat er een ontheffing wordt aangevraagd (door de ouders) bij het CBR. Dit aanvraagformulier kunt u downloaden op CBR.nl (zoek op: Aanvragen ontheffingen).
- Laat nooit uw kind alleen en zonder toezicht achter in de auto.
- Plaats de driepuntsgordel correct over de schouder en over de heupen en zorg dat deze niet over de buik van het kind loopt maar over het bekken.
- Zorg dat de gordel vlak over het lichaam van het kind loopt.
- De Stingray Swing-out zitvoorziening dient teruggedraaid en vergrendeld te zijn tijdens het vervoer en dus voorzien te worden van de 3-puntsveiligheidsgordel van de auto.
- Metalen delen van het autostoeltje kunnen door de zon worden verhit. Zorg dat de huid niet in aanraking komt met deze delen ivm eventuele blaarvorming.
- Zorg dat kwetsbare onderdelen van de Stingray Swing-out niet beschadigd raken tijdens gebruik. Laat bij niet goed functioneren het autostoeltje controleren of vervangen.

- Na een ongeval kan dit autostoeltje beschadigd zijn, al is dit niet altijd waarneembaar. Laat dit controleren en vervang eventueel het autostoeltje (frame, zitunit en Easyfit-bevestigingssysteem of Evo-spangordel).
- De Stingray Swing-out mag alleen van originele accessoires en onderdelen worden voorzien, anders vervalt de ECE-goedkeuring en Etac R82-garantie.
- Er zijn een beperkt aantal accessoires mogelijk, waaronder een 5-puntsgordel, zijsteunen voor de romp, bekkensteunen en een voetensteun, zie prijslijst Stingray Swing-out op R82.nl/prijslijst. De meeste accessoires van de Stingray wandelwagen zijn niet toepasbaar in de Stingray Swing-out.
- Tijdens het vervoer dient de bagage altijd goed opgeborgen en vastgezet te worden. Bij een ongeval kan dit door de auto vliegen en ernstig lichamelijk letsel veroorzaken.
- Men dient er voor te waken dat de harde elementen en de plastic delen de autostoel op zodanige wijze geplaatst worden dat zij, bij normaal gebruik van een auto, niet geklemd kunnen worden onder een beweegbare stoel of tussen een autoportier.
- Zorg ervoor dat alleen de bevestigingspunten en gordelgeleiding gebruikt wordt zoals aangegeven in deze gebruiksaanwijzing.

VEILIGHEID

De Stingray Swing-out is van een CE-markering voorzien en ECE 44.04 gecertificeerd. Dit betekent dat dit autostoeltje aan alle relevante Europese veiligheidseisen voldoet.

De Stingray Swing-out valt onder de categorie "Special Needs Restraints" voor groep I, II en III (9 t/m 36 kg). De Stingray Swing-out is goedgekeurd voor gebruik op de achterbank en eventueel op de passagiersvoorstoel van de auto (dan alleen met Evo spangordel). Deze zitplaatsen moeten voorzien zijn van een ECE R16 goedgekeurde driepuntsgordel. De meest veilige plaats voor montage van de Stingray Swing-out is rechts op de achterbank (trottoirzijde).

Als er gekozen wordt voor montage op de passagiersvoorstoel, dan dient de eventueel aanwezige passagiers-airbag uitgeschakeld te worden. Nadat de spangordel gemonteerd en aangespannen is, dient de voorstoel niet meer verschoven te worden omdat anders de Evo-spangordel weer los komt te zitten.

Er mogen geen veranderingen aan de Stingray Swing-out worden aangebracht omdat hierdoor de ECE 44.04 goedkeuring vervalt. Mocht wijziging van de Stingray Swing-out noodzakelijk zijn i.v.m. de beperking van uw kind, dan dient door de ouders ontheffing aangevraagd te worden bij het CBR.nl (zoek op: aanvragen ontheffingen) en moet de oranje ECE-sticker worden verwijderd.



Laat nooit uw kind alleen en zonder toezicht achter in de auto.



Zorg dat alle fixaties en verstellingen op de juiste wijze zijn vastgezet en controleer deze regelmatig



GARANTIE

De garantie op de Stingray Swing-out is één jaar na aankoopdatum, en deze blijft alleen geldig indien bij reparatie originele onderdelen worden gebruikt. Onderdelen die aan normale slijtage onderhevig zijn vallen buiten de garantie.

Voor framebreuken geldt een garantie van 5 jaar. Verder geldt er een garantie op productiegebreken en materiaalfouten volgens landelijke regelgeving en bepalingen, ofwel als aangegeven in de verkoop- en levervoorwaarden van de dealer waarbij het product is aangeschaft. Deze kunnen de bepaling bevatten dat de garantie onderhevig is aan de verantwoordelijkheid van de klanten ten aanzien van onderhoud van en zorg voor het product conform de in de handleiding voorgeschreven intervallen.

De garantie kan uitsluitend worden gehonoreerd indien het Etac R82-product in hetzelfde land wordt gebruikt als waarvoor het is gemaakt en als het product kan worden geïdentificeerd aan de hand van serienummer en als aan de voorwaarden inzake klantverantwoordelijkheid is voldaan.

De garantie dekt geen ongevalschade, waaronder begrepen schade die door onachtzaamheid of verkeerd gebruik wordt veroorzaakt. De garantie strekt zich niet uit tot verbruiksonderdelen die onderhevig zijn aan normale slijtage en regelmatig moeten worden vervangen. Deze garantie vervalt bij gebruik van niet-originele R82-onderdelen en accessoires of bij reparatie of vervanging door anderen dan erkende vertegenwoordigers van Etac R82.

Etac R82 behoudt zich het recht voor om het product waarop garantie wordt geclaimd en het relevante documentatiemateriaal te inspecteren alvorens met de garantieclaim in te stemmen. De garantie wordt afgegeven door de Etac R82-importeur of door een revalidatiedealer.

ONDERHOUD

De metalen delen van de Stingray Swing-out kunnen het beste met een vochtige doek worden gereinigd. De bekleding van de Stingray Swing-out zitvoorziening is wasbaar volgens de wasinstructie zoals die op het ingenaaide label staat.



Gebruik geen schoonmaakmiddelen die chloride, alcohol of agressieve bestanddelen bevatten.



In/afstellingen die niet zijn beschreven in deze gebruiksaanwijzing mogen alleen door Etac R82 bevoegde personen worden verricht.

MONTAGE STINGRAY SWING-OUT

Met Easyfit-bevestigingssysteem:

1. Alvorens de Stingray Swing-out te plaatsen dient de afstand van het Easyfit-bevestigingssysteem (F) tot het frame van de Stingray Swing-out (G) maximaal te worden ingesteld. Trek hiervoor de centrale rode knop (B) uit en laat deze weer vastklikken in zijn uiterste stand.
2. Plaats de beschermkussens op de achterbank voor bescherming van de bekleding van de achterbank.
3. Plaats de Stingray Swing-out op de achterbank en schuif (met een duidelijke klik) de beide kliksystemen (C) op de Isofix verankeringspunten. De Isofix verankeringspunten bevinden zich tussen de zitting en de rugleuning van de achterbank. Soms zitten deze verstopt.
4. Trek de centrale rode knop (B) wederom uit en duw gelijktijdig de Stingray Swing-out richting de rugleuning van de auto. Laat de knop vastklikken wanneer de kortst mogelijke lengte van positioneringsbuis is bereikt. De haalbare lengte verschilt, afhankelijk van de zitdiepte van de achterbank. Hiermee positioneert u de Stingray Swing-out.
5. Draai de inbusboutjes van de stelootjes (D) van de Stingray Swing-out los. De stelootjes moeten stevig op de bodem van de auto geplaatst worden. Bij sommige auto's zijn opbergvakken in de bodem gemaakt. Zorg dan voor een stevige plaat tussen de stelootjes en de afdekplaat van dit opbergvak. Draai de inbusboutjes na het stellen weer goed vast.
6. Controleer of de Stingray Swing-out nagenoeg horizontaal gepositioneerd is. Wanneer dit niet het geval is, volg stap 4, 5 en 6 opnieuw.
7. Controleer of de Stingray Swing-out na behoren functioneert en in beide eindposities in de vergrendeling valt (klikt).

Demontage van de Stingray swing-out uit de auto:

1. Demonteer de Stingray Swing-out door de twee horizontale palletjes (E) van het Easyfit bevestigingssysteem (C) naar voren te trekken. Dit zal de zorgen dat het Easyfit-bevestigingssysteem los komt van de Isofix-verankerpunten.
2. Verwijder de Stingray Swing-out voorzichtig uit de auto en plaats deze op een veilige plaats.



Montage/wijzigingen van het autostoeltje moeten alleen volgens deze instructie worden uitgevoerd.



MONTAGE STINGRAY SWING-OUT

Met Evo spangordel:

1. Verwijder de zitting van de achterbank of klap deze naar voren. Demonteer aan de rechterzijde (of linkerzijde, afhankelijk van de uitvoering) de twee bevestigingsplaten van de driepuntsgordel (goedgekeurd volgens ECE R16) die op de bodem van de auto bevestigd zijn.
Bij montage op passagiersstoel voor: demonteer de twee bevestigingspunten van het heupgordelgedeelte van de 3-puntsgordel die aan de bodem van de auto of aan de voorstoel zitten. Wanneer niet duidelijk is of deze punten geschikt zijn voor montage van de Stingray Swing-out, neem dan contact op met de autodealer.
2. Monteer de bevestigingsplaten (A en B) van de spangordel onder de bevestigingsplaten van de 3-puntsgordel. Zorg dat het spanratel (C) aan de rechterzijde komt (links bij linker-inbouw) zodat bij het uitdraaien de zitunit niet tegen de ratel komt.
3. De bevestigingspunten moeten worden vastgezet met de bouten in de bodem van de auto, bij voorkeur met een momentsleutel. Draai de bouten met het juiste aanhaalmoment aan (vaak 120 Nm) om lostrillen te voorkomen. Neem contact op met uw garage voor het juiste aanhaalmoment. De effectieve draadlengten van de gordelbevestigingsbouten moeten na montage van de span-gordelbevestigingsplaten nog minimaal 1,5 keer de lengte hebben die door de moer gaat.
4. Plaats de Stingray Swing-out op de achterbank met de positioneringskussens onder het Easyfit-bevestigingssysteem. Het wigvormige kussen komt onder het zitgedeelte.
5. Draai de inbusboutjes van de stelootjes van de Stingray Swing-out los. De stelootjes moeten stevig op de bodem van de auto geplaatst worden. Bij sommige auto's zijn opbergvakken in de bodem gemaakt. Zorg dan voor een stevige plaat tussen de stelootjes en de afdekplaat van dit opbergvak. Draai de inbusboutjes na het stellen weer goed vast.
6. Steek de spangordel, over het buizenframe en door de spangordelhaken (F) door, in de stelgesp (D) (van binnen naar buiten) en trek deze aan tot het spanratel (C) ruimte genoeg heeft om aangespannen te worden.
7. Controleer of de Stingray Swing-out nagenoeg horizontaal gepositioneerd is. Wanneer dit niet het geval is, volg stap 7, 8 en 9 opnieuw.
8. Controleer of de Stingray Swing-out na behoren functioneert en in beide eindposities in de vergrendeling valt (klikt).

Demontage van de Stingray swing-out uit de auto:

1. Demonteer de Stingray Swing-out door de stelgesp (D) te ontgrendelen zodat de spanband losser komt. Hierna kan het spanratel (C) geopend worden en kan de spanband losgehaald worden.
2. Verwijder de Stingray Swing-out voorzichtig uit de auto en plaats deze op een veilige plaats.

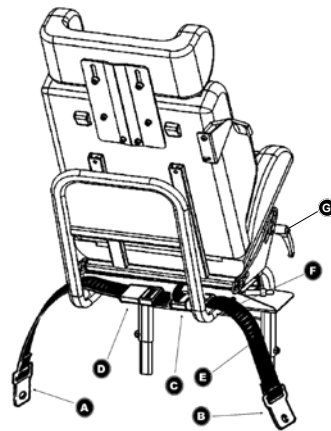

GEBRUIK VAN DE STINGRAY SWING-OUT

Om de Stingray Swing-out te gebruiken, trek aan de hendel (onder het zitgedeelte, zie F in tekening pagina 10) en draai de zitunit 90° naar buiten. Trek de zitunit naar buiten totdat deze in de vergrendeling valt met een duidelijke klik.

Plaats uw kind goed achterin de Stingray Swing-out zitvoorziening. Eventueel kan uw kind met een 5-puntsgordel extra wordt gefixeerd (accessoire).

Ontgrendel de zitunit door opnieuw aan de hendel te trekken en draai de zitunit terug in de rijrichtingstand. Duw vervolgens de zitunit naar binnen totdat deze in de vergrendeling valt met een duidelijke klik.

De rode gordelgeleiding (3 onderdelen) van de 3-puntsautogordel is standaard gemonteerd aan de zitunit. Zorg altijd dat de (auto)heupgordel strak over de onderste geleiding loopt en over de heupen wanneer uw kind erin zit. De rode gordelgeleiding voor de (auto) diagonaalgordel zit standaard in de laagste positie (met A gemarkeerd op achterzijde autostoeltje). Wanneer uw kind gegroeid is zal deze in de hogere positie (met B gemarkeerd op achterzijde autostoeltje) geplaatst moeten worden door twee boutjes (C) los te draaien en te verplaatsen. Let op: de Side-Impact hoofdsteun zal ook hoger gezet moeten worden.



De volgende instructies moeten nauwkeurig worden opgevolgd:

- Uw kind moet goed achter in de zitunit zijn geplaatst om de 3-puntsgordel op de juiste manier voor het kind langs te plaatsen.
- De 5-puntsgordel moet op de juiste manier gemonteerd zijn (zie verderop in de gebruiksaanwijzing).
- **Diagonaalgordel:**
Plaats de diagonaalgordel over het kind en door de gordelgeleiding (B) zodat deze over de schouder van het kind loopt. Eventueel kan een R82-beschermhoes (art.nr. 89662-1) over de diagonaalgordel geplaatst worden ten hoogte van de hals van het kind voor meer comfort.
- **Heupgordel:**
De heupgordel dient goed over de heupen van het kind worden gelegd en over de gordelgeleiding (E) geleid te worden.
- Plaats dan de tongplaat in de sluitinghouder (D) om de 3-puntsgordel te vergrendelen.

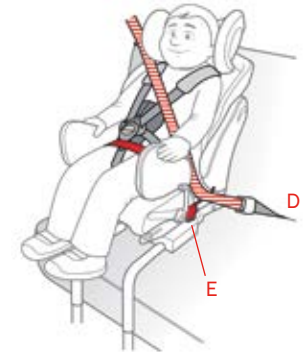



ZITDIEPTE INSTELLEN

De zitdiepte kan ingesteld worden door twee inbusboutjes (D, zie tekening pagina 11) iets los te draaien (met inbussleutel 5) en de zittingplaat maximaal 7 cm te verschuiven. Draai na het instellen deze twee boutjes weer goed vast. De onderste flap van de kussenset wordt strak gehouden door een band die onder de zitting doorloopt en vast zit aan de achterzijde met een klappgesp. Deze zal opnieuw moeten worden ingesteld.

ZITBREEDTE

De standaard zitbreedte van zitunit maat 1 en 2 is 28 cm en van maat 3 en 4 is deze 38 cm, zonder de bekkensteunen. Met de in/verstelbare bekkensteunen kunt u een smallere zitbreedte krijgen

KANTELVERSTELLING

De zitunit kan tussen de 10 en 30 graden versteld worden door middel van de klemhefboom aan de zijkant (Zie tekening op pagina 10 (G)).

VOETENPLAAT (accessoire 95145-0 + NLPE046-1)

De voetenplaat wordt gemonteerd met een bevestigingsstang aan de voorste horizontale framebuis van de Stingray Swing-out maat 3 en 4. De voetenplaat kan opgeklapt worden en in hoek worden versteld door de draaiknop aan de onderzijde. De hoogte kan ingesteld worden door de inbusbout los te draaien en deze op de juiste hoogte in te stellen. Wanneer de voetenplaat te hoog wordt ingesteld zal het draaigedeelte tegen de voetenplaat aanlopen. In deze positie kan de voetenplaat dus niet gebruikt worden.

IN/VERSTELBARE BEKKENSTEUN (accessoire 87402XX)

De instelbare bekkensteunen zijn in drie breedtes in te stellen door de afstandbuisjes en bijbehorende bouten te monteren. Standaard wordt deze in de middenstand afgesteld. De verstelbare bekkensteunen zijn te verstellen door de kleine hendeltjes omhoog te klappen en de juiste hoek in te stellen. De bekkensteunen kunnen ook in diepte ingesteld worden door de twee boutjes (F) iets los te draaien en te verschuiven. Zorg altijd dat de (auto)-heupgordel over de heupen van uw kind loopt en niet over de bekkensteunen.

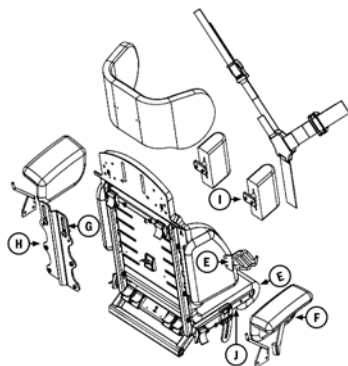

SIDE-IMPACT HOOFDSTEUN (standaard)

De Side Impact-hoofdsteun kan totaal ca. 10 cm in hoogte ingesteld worden. Draai twee bouten (G) los (met inbussleutel 6) en verschuif de SI-hoofdsteun. Eventueel kan de bevestigingsplaat nog in hoogte verplaatst worden door de 4 boutjes (H) los te draaien en de bevestigingsplaat een stap hoger te monteren. Hierdoor komt de SI-hoofdsteun boven de zitunit uit.

ANATOMISCH NEKKUSSEN (8720831)

Als extra ondersteuning kan in de Side-Impact hoofdsteun een anatomisch nekkussen gemonteerd worden met klappgespen die het hoofd en nek van het kind extra ondersteunen.

ZIJSTEUNEN ROMP (NLPE040/041)

De zijsteunen (I) worden in de sleuven in de rugleuning gemonteerd. Monteer dan de zijsteunen dmv de klemhefbomen aan de rugleuning.

BUITENSTE KNIESTEUNEN (NLPE043/044)

De steunen bij Stingray Swing-out maat 3 en 4 worden aan de buitenzijde van de zittingplaat gemonteerd door middel van twee boutjes (J). Deze kniesteunen zijn voorzien van een hoes.

ACHTERBANKBESCHERMER (NLPE011)

I.C.M. BESCHERMKUSSENS (NLSW071/NLSW070)

De achterbankbeschermer en beschermkussens worden gebruikt om de achterbank te beschermen. Plaats de beschermkussens op de achterbank (rugleuning en zitgedeelte) en de achterbankbeschermer aan de buitenzijde van het beschermkussen. Het uiteinde van de plaat komt ter hoogte van de zijkant van de achterbank. Zo is de achterbank beschermt tijdens het uitschuiven van het autostoeltje.



5-puntsgordel Belpad (accessoire NLPE047 (Small) en NLPE048 (Large))

De 5-puntsgordel is speciaal geschikt voor de Stingray Swing-out en is de enige extra fixatie die toegestaan is bij dit autostoeltje. Deze 5-puntsgordel is géén veiligheidsgordel maar is bedoeld om uw kind zelf beter in de zitunit te houden (fixatiemiddel). De 5-puntsgordel wordt aan de onder- en achterzijde de zitunit gemonteerd met klappespen.

1. Open de 5-puntsgordel door op A te klikken en B uit de gordelbevestiging te halen (Fig. 1).

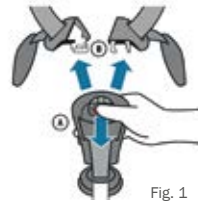

Fig. 1

2. Trek de schouderbanden uit en plaats de schouderbanden zo ver mogelijk naar buiten. Hierdoor kan uw kind met de armen gemakkelijker door de schouderbanden (Fig. 2). Plaats nu uw kind zo diep mogelijk in de Stingray Swing-out zitvoorziening.



Fig. 2

3. Neem de kunststof sluiting (A) die van onderen komt en plaats de heupgordelsluitingen hier in. (Fig. 3 en 4)

Let op dat de schouderbanden niet gedraaid zijn (Fig. 5)

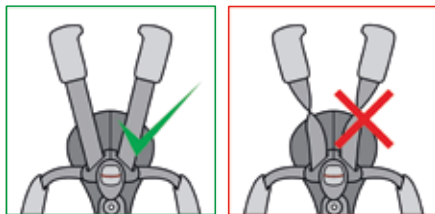

Fig. 5

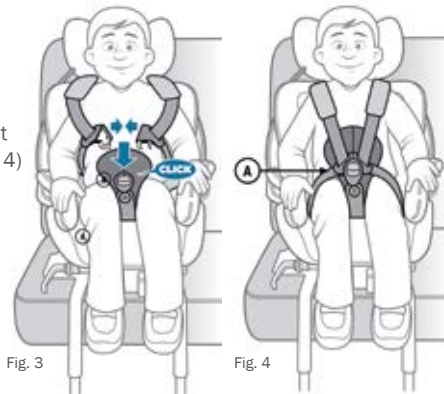

Fig. 3

Fig. 4

4. Trek vervolgens de banden A en B (Fig. 6) strak aan om de 5-puntsgordel vast te zetten.

Let op dat er maximaal 1 cm speling is tussen uw kind en de schouderbanden (Fig. 7).



Fig. 7

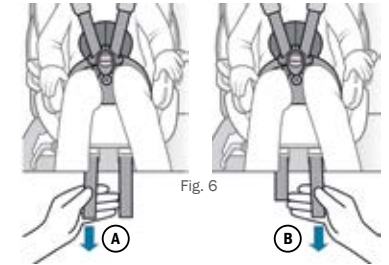

Fig. 6

5. Plaats dan de 3-puntsgordel van de auto (B) over uw kind en sluit deze. Zorg dat de twee gordels op de juiste wijze over het kind zijn geplaatst. (Fig. 8)

Indien u het autostoeltje op de voorstoel plaatst kan het voorkomen dat het gordelslot te hoog tegen het autostoeltje aankomt op de plek waar de gordel door de geleider gaat. Zorg ervoor dat dat het gordelslot juist gepositioneerd is (Fig. 9).



Fig. 9



Fig. 8



De 3-puntsgordel van de auto moet altijd gebruikt worden. Ook zonder kind erin!



Als er andere fixatiesystemen worden gebruikt in de Stingray swing-out verliest deze zijn ECE-44.04 goedkeuring.



PRODUCT IDENTIFICATIE STICKERS

Deze stickers vindt u op het Easyfit-frame

- A) Sticker producent met batch-nummer
- B) Sticker producent met serienummer (SN)
- C) Goedkeuringsnummer
- D) Contactgegevens distributeur

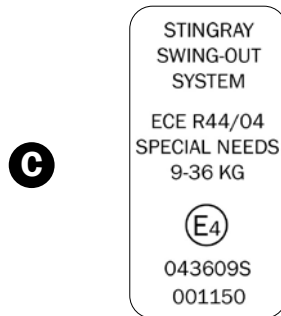
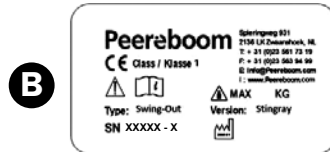
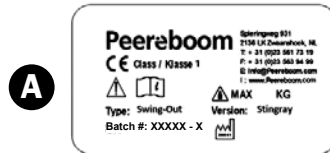

MAATGEGEVENS

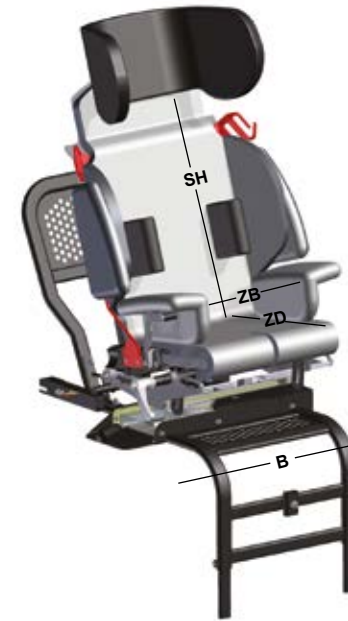

Stingray Swing-out	Maat 1	Maat 2	Maat 3	Maat 4
Zitbreedte (ZB)	20-28 cm*	20-28 cm*	26-38 cm*	26-38 cm*
Zitdiepte (ZD)	17-24 cm	21-28 cm	27-34 cm	29-36 cm
Schouderhoogte (SH)	35-45 cm	38-48 cm	45-53 cm	48-58 cm
Kantelverstelling	10-30°	10-30°	10-30°	10-30°
Zithoogte achter	14 cm	14 cm	14 cm	14 cm
Framebreedte (B)	42 cm	42 cm	42 cm	42 cm
Gewicht	21 kg	22 kg	23 kg	24 kg
Gebruikersgewicht, minimaal	9 kg	9 kg	9 kg	9 kg
Gebruikersgewicht, maximaal	36 kg	36 kg	36 kg	36 kg

*met bekkensteun



DECLARATION OF CONFORMITY: MANUFACTURER

Company name : Peereboom BV
 Address : Spieringweg 931
 Postal code : 2136 LK
 Place : Zwaanshoek
 Country : The Netherlands
 Phone : 0031 (0)23 561 73 19
 Fax : 0031 (0)23 563 94 99
 E-mail : Info@Peereboom.com
 Website : www.Peereboom.com

DESCRIPTION AND IDENTIFICATION OF THE PRODUCT

Name : Swing-Out
 Brand : Stingray Swing-out size 1/2/3/4
 Function : Car seat for children with a body weight of 9 to 36 kg
 Serial number : xxxx

COMPLIANCE

The manufacturer declares that the above mentioned product fulfills all relevant provisions of

Medical Devices Regulation 2017 / 745

for the design and manufacture

NEN-EN ISO 9001:2015; NEN-EN ISO 14001:2015;
 EN 12182:2012; EN-ISO 14971:2012; ECE R44/04;
 Flammability acc. to EN 71-2; Toxicity acc. to EN 71-3

Place: Zwaanshoek
 The Netherlands

Name: H.A. Peereboom
 Function: Company Director

Dated: 8 April 2020

Signature:

User Guide UK

TABLE OF CONTENTS

Stingray Swing-out _____	20
Isofix _____	21
Assembly _____	22
Important information _____	22
Safety _____	23
Guarantee _____	24
Maintenance _____	24
Fitting the Stingray Swing-out	
with Easyfit mounting system _____	25
with Evo tensioning belt (NL) _____	26
Using Stingray Swing-out _____	27
Adjusting seat depth _____	28
Seat width _____	28
Tilt adjustment _____	28
Footplate _____	28
Adjustable pelvic support _____	28
Side impact headrest _____	29
Anatomical neck cushion _____	29
Side supports _____	29
Outer knee supports _____	29
Rear seat protection _____	29
5-point harness Bellypad _____	30
Product identification labels _____	32
Measurements _____	33
Manufacturer/distributor details _____	33
Declaration of Conformity According to 94/42/EEG, Class 1 _____	34



STINGRAY SWING-OUT

The Stingray Swing-out is a car seat for children weighing from 9 to 36 kg. It comes in 4 sizes and the Easyfit frame turns and partially slides in and out of the car. This makes it easier for carers to put children with a disability in and out of the car. The seat depth and side impact headrest are adjustable to allow for the growth of the child. Furthermore, several accessories are available that can give the child better support.

The Stingray Swing-out is available with two different mounting systems:

- Easyfit mounting system for 4/5-door cars with the Isofix anchoring system in the rear seat (usually outer two seats).

or

- Evo-tensioning belt restraint system for 4/5-door cars without Isofix anchoring system or for use in the front passenger seat (NL).

Both versions are available in a right or left-hand version. The Stingray Swing-out cannot be converted from right to left.

The Stingray Swing-out has been approved according to the ECE 44.04 standard and the headrest has been tested "Side Impact" according to the ISO/DIS14646 standard



For information: most of the Stingray buggy accessories are not suitable for the Stingray Swing-out. This is to ensure compliance with ECE 44.04.

ISOFIX

Isofix is a modern solution for placing a child's seat in the rear seat of a car in a safe and easy way with standardized anchor points. For car seat groups 2 and 3, the Isofix anchor points are an additional fastener for the car seat and therefore the car's 3-point seat belt (approved according to ECE R16) remains mandatory. Over the years, Isofix has become the international standard for car manufacturers and car seat manufacturers. This anchoring technique minimises fitting mistakes and optimises the protective effectiveness through a strong connection between child seat and car.



The Stingray Swing-out with the Easyfit mounting system (A) uses the car's Isofix anchor points. The child in the Stingray Swing-out must always continue to use the car's 3-point safety belt (approved in accordance with ECE R16). By using the Isofix anchorage, the Stingray Swing-out stays in place as closely as possible during an accident, including side impacts. It also ensures optimum power distribution through the stable mounting of the car seat with the car. The adjustable rod (B) of the Easyfit frame ensures even better stability of the frame, even during an accident. Use must always be made of the (correctly attached) three-point belt (approved according to ECE R16) and the Side-Impact headrest. In a number of cases, the Isofix brackets can be installed in the car afterwards. Ask your car dealer about this.



According to European legislation, ISOFIX will be mandatory in all new models with the exception of two-seater cars, launched from November 2012, and in all vehicles manufactured after November 2014.



ASSEMBLY

It is recommended that an approved fitter installs the car seat into the car. This could be your supplier or a car dealer. Then parents/carers will also be instructed how the Stingray Swing-out is fitted in the car and how to remove it. To prevent incorrect fitting, these instructions must be followed step by step. The instruction labels on the product must always be followed.



Incorrect assembly can create a dangerous situation and endanger lives. If there are doubts about the installation or use in the car, you should contact your supplier or manufacturer.

Due to the shape of the frame and method of mounting, an impression may remain in the seat cover over time. To prevent this, you can use the R82 positioning or protective cushions (item no. NLSW070 / 071, available via your supplier) on your rear seat. Make sure that the car seat can slide out freely and does not rub on the cheek of the upholstery. Tresa protection plates are available for this (43x14 cm, article number NLPE011).

IMPORTANT

- It is important to choose the right size of Stingray Swing-out car seat for your child. If you have any doubts, you should contact your supplier or the manufacturer.
- Make sure that the car's three-point seat belt (approved according to ECE R16 for EU and UK road use) is always around the Stingray Swing-out (even without a child in it) so that the central bolt of the Stingray Swing-out seat cannot break off in the event of an accident and become loose in the car. The Easyfit system or the Evo tensioning belt is not sufficient to hold the Stingray Swing-out in place, it is more than 25 kg.
- It is not permissible under ECE Regulations to make modifications to this car seat.
- Never leave your child unattended in the car.
- Position the three-point belt correctly over the shoulder and over the hips and ensure that it does not run over the child's stomach but over the pelvis.
- Make sure that the belt runs flat over the child's body.
- The Stingray Swing-out must be turned back and locked during transport and must therefore be fitted with the car's 3-point safety belt.
- Metal parts of the car seat can be heated by the sun. Ensure that the skin does not come into direct contact with these parts because of possible blistering.
- Make sure that delicate parts of the Stingray Swing-out are not damaged during use. If the car seat does not function properly, have it checked or replaced.

- After an accident, this car seat can be damaged, although this is not always visible. Have this checked and, if necessary, replace the car seat (frame, seat unit and Easyfit mounting system).
- Under ECE Regulations the Stingray Swing-out may only be fitted with its original accessories and parts.
- A limited number of accessories are available including a 5-point belt, side supports for the trunk, pelvic supports and a footrest. Most accessories for the Stingray buggy are not applicable with the Stingray Swing-out. Please contact your supplier for further information.
- During transport, the luggage must always be properly stored and secured. In the event of an accident, this can fly through the car and cause serious personal injury.
- It should be pointed out to the user/parent that the fixed and plastic parts of the car seat are positioned and mounted in such a way that they cannot get caught in a movable seat or in a door of the vehicle during daily use.
- Make sure that only the attachment points and belt guide are used as indicated in this manual

SAFETY

The Stingray Swing-out is CE marked and ECE 44.04 certified. This means that this car seat meets all relevant European safety requirements.

The Stingray Swing-out falls under the category "Special Needs Restraints" for Car Seat Groups 1, 2 and 3, (9 to 36 kg). The Stingray Swing-out is approved for use in the rear seat of the car using either the Easy-fit system or Evo tension belt and possibly in the front passenger seat with the use of the EVO tension belt. These seats must be equipped with an ECE R16 approved three-point seat belt. The safest place for mounting the Stingray Swing-out is on the left-hand side of the rear seat (pavement side) (NL).

If mounting on the front passenger seat, the passenger airbag, if present, must be switched off. After the tensioning belt has been mounted and tensioned, the front seat does not have to be moved again, as otherwise the Evo tensioning belt will become loose again (NL).

No modifications can be made to the Stingray Swing-out as this will invalidate the ECE 44.04 approval.



Never leave your child unattended in the car.



Ensure that all fixings and adjustments are properly secured and check them regularly



GUARANTEE

The warranty on the Stingray Swing-out is one year after the purchase date, and this only remains valid if original parts are used for repairs. Parts that are subject to normal wear and tear are not covered by the warranty.

A 5-year warranty applies to frame breaks. Furthermore, there is a guarantee for production defects and material errors in accordance with national regulations and provisions, or as indicated in the sales and delivery conditions of the supplier where the product was purchased. These may include the provision that the warranty is subject to customers' responsibility with regard to maintenance and care of the product at the intervals specified in the manual.

The warranty can only be honored if the R82 product is used in the same country for which it was made and if the product can be identified by serial number and if the conditions of customer responsibility are met.

The warranty does not cover accidental damage, including damage caused by negligence or incorrect use. The warranty does not extend to consumable parts that are subject to normal wear and that must be replaced regularly. This warranty is void when non-original R82 parts and accessories are used or when repaired or replaced by non authorised R82 representatives.

R82 reserves the right to inspect the warranty product and the relevant documentation before agreeing to the warranty claim. The guarantee is issued by the R82 importer or by a rehabilitation dealer.

MAINTENANCE

The metal parts of the Stingray Swing-out should be cleaned with a damp cloth. The upholstery of the Stingray Swing-out seat is washable according to the washing instructions as stated on the sewn-in label.



Do not use cleaning agents that contain chloride, alcohol or aggressive ingredients.



Settings/adjustments not described in this manual may only be made by authorised R82 staff.

FITTING THE STINGRAY SWING-OUT IN A CAR

With Easyfit mounting system:

1. Before placing the Stingray Swing-out, the distance from the Easyfit mounting system (F) to the frame of the Stingray Swing-out (G) must be set to the maximum. To do this, pull out the central red button (B) and allow it to lock into its extreme position.
2. Place the protective cushions on the rear seat to protect the upholstery of the rear seat.
3. Place the Stingray Swing-out on the rear seat and slide (with a clear click) the two click systems (C) onto the Isofix anchor points. The Isofix anchoring points are located between the seat and the backrest of the rear seat. Sometimes these are well hidden.
4. Pull out the central red button (B) again and at the same time push the Stingray Swing-out towards the back of the car. Let the button click when the shortest possible length of the positioning tube has been reached. The achievable length differs depending on the seat depth of the rear seat. This positions the Stingray Swing-out.
5. Unscrew the socket head cap screws (D) of the Stingray Swing-out. The adjustable feet must be placed firmly on the floor of the car. For some cars, storage compartments are made in the bottom. Then ensure a sturdy plate between the adjustable feet and the cover plate of this storage compartment. Tighten the Allen screws after adjusting.
6. Check whether the Stingray Swing-out is positioned virtually horizontal. If this is not the case, follow steps 4, 5 and 6 again.
7. Check that the Stingray Swing-out functions properly and that it locks (clicks) in both end positions.



Removing the Stingray swing-out from the car:

1. Remove the Stingray Swing-out through the two horizontal latches (E) of the Easyfit mounting system (C). This will be the way that the Easyfit mounting system will loosen from the Isofix anchor points.
2. Carefully remove the Stingray Swing-out from the car and place it in a safe place



Fitting of the car seat must be carried out in according to this instruction.



FITTING THE STINGRAY SWING-OUT IN A CAR

With Evo tension belt

Not available.

USE OF THE STINGRAY SWING-OUT

To use the Stingray Swing-out, pull the lever (under the seat) and turn the seat 90° outwards. Pull the seat unit out until it locks into place with a clear click.

Place your child in the back of the Stingray Swing-out seat.

Optionally, your child can be secured with a 5-point chest harness (accessory).

Unlock the seat by pulling the lever again and turn the seat unit back to the direction of travel. Then push the seat inside until it falls into the lock with a clear click.

The red belt guide (3 parts) of the 3-point car belt is mounted on the seat unit as standard. Always make sure that the (car) hip belt runs tightly over the lower guide and over the hips when your child is in it. The red belt guide for the (auto) diagonal belt is standard in the lowest position (with A marked on the back of the car seat). When your child has grown it will be in the higher position (with B marked on rear car seat) fitted by releasing two bolts (C) rotate and move. Please note: the side-impact headrest must also be set higher.



The following instructions must be followed carefully:

- Your child must be positioned correctly at the back of the seat to correctly position the 3-point belt in front of the child.
- The 5-point seat belt must be fitted correctly (see later in the user manual).

Diagonal belt:

- Place the diagonal belt over shoulder of the child. (B) So that it passes over the shoulder of the child is walking. Optionally, an R82 protective cover (item no. 89662-1) placed over the diagonal belt at the height of the child's neck for more comfort.

Hip belt:

The hip belt should sit well over the hips of the child and be placed through the belt guide (E)

Then place the tongue plate in the closure holder (D) to lock the 3-point belt.

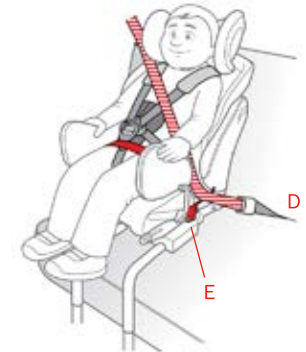



ADJUST SEAT DEPTH

The seat depth can be adjusted by slightly loosening two Allen screws (D) (with Allen key 5) and moving the seat plate up to 7cm. After setting, tighten these two bolts again. The lower flap of the cushion set is held tight by a strap that runs under the seat and is secured at the rear with a folding clasp. This will have to be reset

SEAT WIDTH

The standard seat width of seat size 1 and 2 is 28 cm and of size 3 and 4 it is 38 cm, without the pelvic supports. You can get a narrower seat width with the adjustable pelvic supports.

TILT ADJUSTMENT

The seat unit can be adjusted between 10 and 30 degrees by using the clamping lever on the side.

FOOTPLATE (accessory 95145-0 + NLPE046-1)

The footplate is fitted with a mounting rod to the front horizontal frame tube of the Stingray Swing-out size 3 and 4. The footplate can be folded up and adjusted in angle by the rotary knob on the bottom. The height can be adjusted by loosening the Allen screw and adjusting it to the correct height. If the foot plate is set too high, the turning part will touch the foot plate. The footplate can therefore not be used in this position

ADJUSTABLE PELVIC SUPPORT (accessory 87402XX)

The standard hip supports have three possible width options. They can be adjusted by the addition and removal of the bolt and spacers. The adjustable hip supports use flip up levers to give greater adjustment possibilities. Always ensure that the car seat belt runs over the users hips and not over the hip supports.

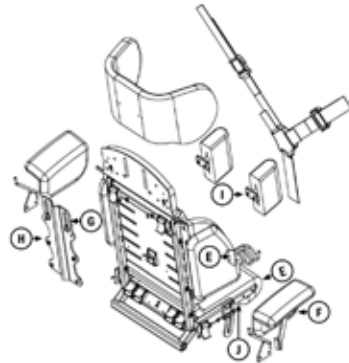

SIDE IMPACT HEADREST ~ (standard)

The Side Impact headrest (SI) can be adjusted in total by approximately 10 cm in height.

Loosen two bolts (G) (with Allen key 6) and slide the SI headrest. Optionally, the mounting plate can still be moved in height by loosening the 4 bolts (H) and moving the mounting plate one step higher. This causes the SI headrest to rise above the seat.

ANATOMICAL NECK CUSHION (8720831)

As an additional support, the Side-Impact headrest can be fitted with an anatomical neck cushion with folding clasps that provide additional support for the child's head and neck

SIDE SUPPORTS (NLPE040/041)

The side supports (I) are placed in the slots in the backrest. Then fix the side supports using the clamp levers on the backrest.

OUTER KNEE SUPPORTS (NLPE043/044)

The outer knee supports are fitted on the outside of the seat plate by means of two bolts (J). These knee supports are provided with a cover.

REAR SEAT PROTECTION (NLPE011)

I.C.M. PROTECTION PILLOWS (NLSW071)

The rear seat protector and protective pads are used to protect the rear seat. Place the protective cushions on the rear seat (backrest and seat) and the rear seat protector on the outside of the protective cushion. The end of the plate is level with the side of the rear seat. For example, the back seat is protected when the car seat is extended.



5-point chest harness (accessory NLPE047 (Small) en NLPE048 (Large))

The 5-point chest harness is especially suitable for the Stingray Swing-out and is the only additional fitting accessory that is permitted with this car seat. This 5-point chest harness is not a safety belt but is intended to further secure your child in the seat unit. The 5-point belt is fitted on the bottom and rear of the seat unit with folding buckles.

1. Open the 5-point harness by clicking on A and B from the harness attachment. (Fig. 1).

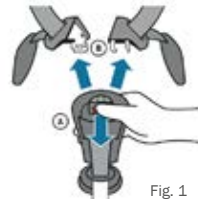

Fig. 1

2.



Fig. 2

2. Pull the shoulder straps out and place the shoulder straps as far out as possible. This makes it easier for your child to move through the shoulder straps with the arms (Fig. 2). Now place your child as far back as possible in the Stingray Swing-out seat.

3. Take the plastic fastener (A) that comes from below and insert the hip belt buckles here. (Fig. 3 and 4)

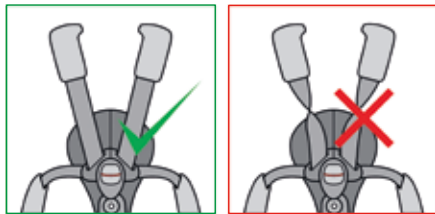

Fig. 5



Fig. 3



Fig. 4

Please check that the shoulder straps are not twisted (Fig. 5)

4. Then pull the straps A and B (Fig. 6)

Tighten to secure the 5-point belt. Make sure there is a maximum of 1cm of clearance between your child and the shoulder straps (Fig 7).

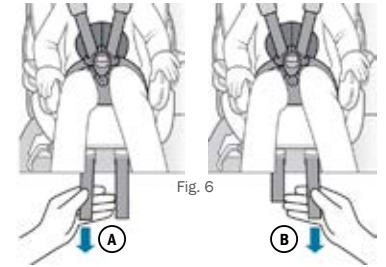

Fig. 6



Fig. 7

5. Then place the 3-point car seat belt (B) over your child and close it. Make sure that the two seat belts are placed correctly over the child (Fig 8). Ensure that the seat belt is not positioned too high when mounted on the front seat. See fig 9 (NL).



Fig. 8



Fig. 9



The 3-point car seat belt must always be used. Even without a child in it.



Other fixing systems are not to be used in the Stingray swing-out as it will invalidate its ECE-44.04 approval.



PRODUCT IDENTIFICATION LABELS

You will find these labels on the Easyfit frame

- A) Manufacturer label with batch number
- B) Manufacturer with serial number (SN)
- C) Approval number
- D) Distributor contact details

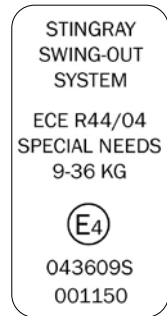
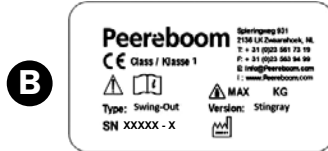
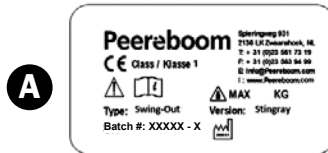

MEASUREMENTS



Stingray Swing-out	Size 1	Size 2	Size 3	Size 4
Seat Width (SW)	20-28 cm*	20-28 cm*	26-38 cm*	26-38 cm*
Seat Depth (SD)	17-24 cm	21-28 cm	27-34 cm	29-36 cm
Shoulder Height (SH)	35-45 cm	38-48 cm	45-53 cm	48-58 cm
Adjustable tilt	10-30°	10-30°	10-30°	10-30°
Rear Seat Height	14 cm	14 cm	14 cm	14 cm
Frame Width (FW)	42 cm	42 cm	42 cm	42 cm
Seat and frame weight	21 kg	22 kg	23 kg	24 kg
Minimum child weight	9 kg	9 kg	9 kg	9 kg
Maximum child weight	36 kg	36 kg	36 kg	36 kg

*with pelvic support

MANUFACTURER / DISTRIBUTOR

Manufacturer

Distributor

Peereboom
 Spieringweg 931
 2136 LK Zwaanshoek

R82 UK Ltd
 Unit D4A, Coombswood Business Park East
 Coombswood Way, Halesowen,
 West Midlands, B62 8BH
 T: 0121 561 2222
 Email: uk.enquiries@R82.com Visit: R82.co.uk



DECLARATION OF CONFORMITY: MANUFACTURER

Company name : Peereboom BV
 Address : Spieringweg 931
 Postal code : 2136 LK
 Place : Zwaanshoek
 Country : The Netherlands
 Phone : 0031 (0)23 561 73 19
 Fax : 0031 (0)23 563 94 99
 E-mail : Info@Peereboom.com
 Website : www.Peereboom.com

DESCRIPTION AND IDENTIFICATION OF THE PRODUCT

Name : Swing-Out
 Brand : Stingray Swing-out size 1/2/3/4
 Function : Car seat for children with a body weight of 9 to 36 kg
 Serial number : xxxx

COMPLIANCE

The manufacturer declares that the above mentioned product fulfills all relevant provisions of
 Medical Devices Regulation 2017 / 745
 for the design and manufacture

NEN-EN ISO 9001:2015; NEN-EN ISO 14001:2015;
 EN 12182:2012; EN-ISO 14971:2012; ECE R44/04;
 Flammability acc. to EN 71-2; Toxicity acc. to EN 71-3

Place: Zwaanshoek
 The Netherlands

Name: H.A. Peereboom
 Function: Company Director

Dated: 8 April 2020

Signature: 

Gebrauchsanweisung DE

INHALTSVERZEICHNIS

Stingray Swing-out _____	36
Isofix _____	37
Montage _____	38
Wichtig _____	38
Sicherheit _____	39
Garantie _____	40
Wartung und Pflege _____	40
Montage Stingray Swing-out	
Mit Easyfit-Fixiervorrichtung _____	41
Mit Evo-Spanngurt (NL) _____	42
Nutzung des Stingray Swing-out _____	43
Sitztiefe einstellen _____	44
Sitzbreite _____	44
Neigung einstellen _____	44
Fussplatte _____	44
Ein-/verstellbare Beckenstütze _____	44
Seitenaufprall-Kopfstütze _____	45
Anatomisches Nackenkissen _____	45
Seitenstützen Rumpf _____	45
Äussere Kniestützen _____	45
Rücksitzschoner zusammen mit Schutzpolster _____	45
Fünfpunkt-Belly-Pad-Gurt Bellypad _____	46
Produktbezeichnung Aufkleber _____	48
Größenangaben _____	49
CE-Kennzeichnung / Konformitätserklärung _____	50
Herstellerdaten / Händler _____	100



STINGRAY SWING-OUT

Der Stingray Swing-out ist ein Autositz für Kinder mit einem Körpergewicht von 9 bis 36 kg. Der Sitz des Stingray Swing-out (4 Größen) ist auf dem Easyfit-Rahmen drehbar und lässt sich zum Teil aus dem Auto schieben. Auf diese Weise können Kinder mit einer körperlichen und / oder geistigen Behinderung leichter in das Auto hineingesetzt bzw. wieder herausgenommen werden. Die Sitztiefe und der Seitenaufprallschutz in der Kopfstütze sind variabel und können je nach Größe des Kindes eingestellt werden. Außerdem ist diverses Zubehör erhältlich, um das Kind besser zu unterstützen.

Der Stingray Swing-out ist mit zwei verschiedenen Befestigungssystemen lieferbar:

- Easyfit-Fixier Vorrichtung für 4- oder 5-türige Fahrzeuge mit Isofix-Fixier Vorrichtung auf dem Rücksitz (in der Regel die beiden äußeren Sitze).

oder

- Evo-Spanngurt-Fixier Vorrichtung für 4- oder 5-türige Fahrzeuge ohne Isofix-Fixier Vorrichtung oder für die Befestigung auf dem Beifahrersitz (NL).

Beide Versionen sind in links und rechts drehbaren Ausführungen erhältlich. Der Stingray Swing-out kann nicht von rechts nach links umgebaut werden.

Der Stingray Swing-out wurde gemäß der Norm ECE 44.04 geprüft und genehmigt und die Kopfstütze wurde gemäß der Norm ISO/DIS14646 "Side Impact" getestet.



Zur Information: Ein Großteil des Zubehörs für den Stingray Rehawagen ist aufgrund der ECE-R 44/04-Zulassung für den Stingray Swing-out nicht zugelassen

ISOFIX

Isofix ist eine moderne Methode, mit der ein Kindersitz auf sichere und einfache Art und Weise mithilfe standardisierter Verankerungen auf dem Rücksitz eines Fahrzeugs befestigt werden kann. Isofix wird in der Gruppe 0, 0+ und 1 für Standard-Kindersitze verwendet. In den Gruppen 2 und 3 sind die Isofix-Verankerungspunkte ein zusätzliches Befestigungsmittel für den Kindersitz, der Dreipunktgurt (zugelassen nach ECE R16) des Fahrzeugs ist obligatorisch. Im Laufe der Jahre wurde Isofix zum internationalen Standard für die Automobilhersteller und Autositzhersteller. Diese Verankerungstechnik minimiert Einbaufehler und optimiert die Schutzwirkung mit einer stabilen Verbindung zwischen Kindersitz und Fahrzeug.



Der Stingray Swing-out mit der Easyfit-Fixier Vorrichtung (A) nutzt die Isofix-Verankerungspunkte des Fahrzeugs (siehe Dokumentübersicht des Fahrzeugs mit Isofix-Fixier Vorrichtung auf R82.n/download). Das Kind im Stingray Swing-out muss allerdings immer mit dem Dreipunkt-Sicherheitsgurt (zugelassen nach ECE R16) in dem Fahrzeug angeschnallt sein. Die Isofix-Verankerung sorgt dafür, dass der Stingray Swing-out bei einem Unfall oder bei einem Seitenaufprall so optimal wie möglich auf seiner Position bleibt. Aufgrund der stabilen Montage des Kindersitzes im Fahrzeug sorgt das System außerdem für eine optimale Kräfteverteilung. Die verstellbaren Füße (B) des Easyfit-Rahmens gewährleisten eine noch bessere Stabilität des Rahmens, auch bei einem eventuellen Unfall. Die (korrekte) Befestigung mit einem Dreipunktgurt (zugelassen nach ECE R16) sowie der Seitenaufprallschutz der Kopfstütze sind immer obligatorisch.

In einigen Fällen können die Isofix-Klammern im Nachhinein in das Fahrzeug eingebaut werden. Informieren Sie sich darüber bei Ihrem Händler.



Gemäß der europäischen Gesetzgebung müssen seit Februar 2006 neue Fahrzeugmodelle auf den beiden äußeren Rücksitzen mit Isofix ausgestattet sein. Seit Februar 2011 müssen alle neuen Fahrzeuge auf den beiden äußeren Rücksitzen mit Isofix ausgestattet sein.



MONTAGE

Der Stingray Swing-out darf ausschließlich von Fachhändlern für Medizinprodukte / Hilfsmittel und Fahrzeugmodifikationen montiert bzw. eingebaut werden. Bei dieser Gelegenheit werden die Anwender instruiert, wie sie den Stingray Swing-out in das Fahrzeug einsetzen bzw. ausbauen. Um eine fehlerhafte Montage zu verhindern, sollte diese Gebrauchsanweisung Schritt für Schritt befolgt werden. Außerdem müssen die Hinweisaufkleber, die sich auf dem Produkt befinden, immer befolgt werden.



Eine unsachgemäße Montage kann zu gefährlichen Situationen führen und Menschenleben gefährden. Sollten Sie Zweifel an der Installation oder Verwendung im Fahrzeug haben, können Sie mit Ihrem Rehabilitationsfachhandel oder ggf. mit dem Importeur / Hersteller Kontakt aufnehmen.

Aufgrund der Rahmenform und der Montage können nach einiger Zeit Abdrücke auf dem Sitzbezug entstehen. Um dies zu verhindern, können Etac R82 Positionierungs- oder Schutzpolster (Artikel Nr. NLSW070/071, erhältlich bei Ihrem Fachhändler) auf dem Rücksitz verwendet werden. Achten Sie bei Inbetriebnahme darauf, dass der Kindersitz Spiel beim Ausfahren hat und nicht über den Bezug schleift. Dafür sind Tresa-Schutzplatten lieferbar (43 x 14 cm, Artikelnummer NLPE011).

WICHTIG

- Es ist wichtig, dass Sie die richtige Größe des Stingray Swing-out Kindersitzes für Ihr Kind auswählen. Sollten Sie Zweifel haben, können Sie mit Ihrem Fachhändler oder ggf. mit dem Importeur / Hersteller Kontakt aufnehmen.
- Sorgen Sie dafür, dass der Dreipunktgurt (zugelassen nach ECE R16) des Fahrzeugs immer um den Stingray Swing-out führt (auch ohne Kind), sodass die Zentralschraube des Stingray Swing-out bei einem Unfall nicht brechen kann und das Sitzteil durch das Fahrzeug schießt. Das Easyfit-System oder der Evo-Spanngurt allein sind nicht ausreichend, um den Stingray Swing-out an seinem Platz zu halten, er wiegt über 25 kg.
- Es ist nicht gestattet, Änderungen am Stingray Swing-out vorzunehmen. In diesem Falle verliert der Autositz seine ECE 44.04-Zertifizierung.
- Sollten Änderungen aufgrund der Behinderung des Kindes absolut notwendig sein, muss hierfür ein Antrag auf "Befreiung von der Pflicht zur Verwendung einer genehmigten Kinderrückhalteeinrichtung" beim Straßenverkehrsamt gestellt werden. Die Notwendigkeit der Verwendung einer besonderen Rückhalteeinrichtung muss ärztlich bescheinigt sein. Ein entsprechendes Formular erhalten Sie bei Ihrem zuständigen Fachhändler.
- Lassen Sie Ihr Kind niemals allein und unbeaufsichtigt im Fahrzeug.
- Führen Sie den Dreipunktgurt korrekt über die Schulter und Hüften. Sorgen Sie dafür, dass der Gurt nicht über den Bauch des Kindes verläuft, sondern über das Becken.
- Stellen Sie sicher, dass der Gurt auf dem Körper des Kindes anliegt.
- Der Stingray Swing-out muss während der Fahrt zurückgedreht und verriegelt sein und deshalb durch den 3-Punkt-Gurt im Auto fixiert werden.
- Die Metallteile des Sitzes können sich in der Sonne erhitzen. Sorgen Sie dafür, dass die Haut nicht in Kontakt mit diesen Teilen kommt, um eventuelle Verbrennungen zu vermeiden.

- Sorgen Sie dafür, dass empfindliche Teile des Stingray Swing-out während des Gebrauchs nicht beschädigt werden. Sollte der Autositz nicht einwandfrei funktionieren, lassen Sie ihn überprüfen oder austauschen.
- Nach einem Unfall kann der Autositz beschädigt sein, auch wenn dies nicht immer sichtbar ist. Lassen Sie ihn kontrollieren und eventuell ersetzen (Rahmen, Sitzteil und Easyfit-Fixier Vorrichtung oder Evo-Spanngurt).
- Für den Stingray Swing-out sollten ausschließlich Original-Zubehör und -Teile verwendet werden, da andernfalls die ECE-Zulassung und Etac R82 Garantie erlischt.
- Zubehör ist begrenzt erhältlich, darunter ein Fünfpunktgurt, Seitenstützen für den Rumpf, Beckenstützen und Fußstützen, siehe Preisliste Stingray Swing-out auf R82.de/Preisliste. Das Zubehör des Stingray Kinderwagens ist größtenteils nicht für den Stingray Swing-out geeignet.
- Während der Fahrt sollte das Gepäck immer korrekt verstaut und befestigt werden. Im Falle eines Unfalls kann das Gepäck durch das Fahrzeug fliegen und schwere Verletzungen verursachen.
- Der Anwender/Elternteil muss darüber informiert werden, dass die festen Teile und Kunststoffteile des Kindersitzes so positioniert und montiert werden müssen, dass sie bei täglicher Nutzung des Fahrzeugs nicht durch einen beweglichen Sitz oder in einer Tür des Fahrzeugs eingeklemmt werden können.

SICHERHEIT

Der Stingray Swing-out besitzt eine CE-Kennzeichnung und ist ECE 44.04 zertifiziert. Dies bedeutet, dass dieser Kindersitz alle relevanten europäischen Sicherheitsanforderungen erfüllt.

Der Stingray Swing-out fällt in die Kategorie "Special Needs Restraints" für die Gruppen I, II und III (9 bis 36 kg). Der Stingray Swing-out ist für die Verwendung auf dem Rücksitz und eventuell auf dem Beifahrersitz des Fahrzeugs (in diesem Fall mit dem Evo-Spanngurt) zugelassen. Die Sitze müssen mit einem nach ECE R16 zugelassenen Dreipunktgurt ausgestattet sein. Der sicherste Platz für die Montage des Stingray Swing-out ist rechts hinten auf dem Rücksitz (Bürgersteigseite) (NL).

Falls der Sitz auf dem Beifahrersitz installiert werden soll, muss der (sofern vorhandene) Beifahrerairbag deaktiviert werden. Nachdem der Spanngurt montiert und festgezogen wurde, darf die Position des Vordersitzes nicht mehr geändert werden, da sich sonst der Evo-Spanngurt wieder lösen würde (NL).

Es dürfen keine Änderungen an dem Stingray Swing-out durchgeführt werden, in diesem Falle würde die ECE 44.04 Zulassung ungültig. Sollten Änderungen am Stingray Swing-out aufgrund der Behinderung des Kindes notwendig sein, muss eine Ausnahmegenehmigung beantragt und der orange ECEAufkleber entfernt werden.



Lassen Sie Ihr Kind niemals allein und unbeaufsichtigt im Fahrzeug.



Achten Sie darauf, dass alle Fixierungen und Verstellungen richtig befestigt wurden und überprüfen Sie sie regelmäßig.



GEWÄHRLEISTUNG

Die Garantie auf den Stingray Swing-out beträgt ein Jahr ab Kaufdatum und behält nur ihre Gültigkeit, wenn bei einer Reparatur Originalteile verwendet werden. Teile, die dem normalen Verschleiß unterliegen, sind von der Garantie ausgenommen.

Für Rahmenbrüche wird eine Garantie von 5 Jahren gewährt. Ferner gilt die Garantie für Herstellungsfehler und Materialfehler gemäß den nationalen Gesetzen und Vorschriften bzw. gemäß den Angaben in den Verkaufs- und Lieferbedingungen des Händlers, bei dem das Produkt gekauft wurde. Dort kann festgelegt werden, dass die Garantie der Verantwortung der Kunden in Bezug auf Wartung und Pflege des Produktes gemäß den in der Gebrauchsanweisung festgelegten Zeitabständen unterliegt.

Die Garantie kann nur gewährt werden, wenn das Etac R82-Produkt in dem Land, für das es hergestellt wurde, genutzt wird und wenn das Produkt durch die Seriennummer identifiziert werden kann. Außerdem müssen die Bedingungen der Kundenverantwortung erfüllt sein.

Durch die Garantie sind Unfallschäden nicht abgedeckt, einschließlich Schäden, die durch Fahrlässigkeit oder Missbrauch verursacht werden. Unter den Garantieanspruch fallen keine Verschleißteile, die dem normalen Verschleiß unterliegen und regelmäßig ausgetauscht werden müssen. Diese Garantie erlischt, falls andere als die autorisierten Vertreter von Etac R82 keine Originalteile und Zubehör von R82 bei der Reparatur bzw. dem Ersatz verwendet haben.

Etac R82 behält sich das Recht vor, das Produkt, für das die Garantie in Anspruch genommen wird, sowie die entsprechenden Unterlagen zu überprüfen, bevor einem Garantieanspruch stattgegeben wird. Die Garantie wird vom Etac-R82-Importeur oder dem Rehabilitationsfachhandel angeboten.

WARTUNG UND PFLEGE

Die Metallteile des Stingray Swing-out sollten mit einem feuchten Tuch gereinigt werden. Der Bezug des Stingray Swing-out Kindersitzes ist waschbar, siehe Waschanleitung auf dem eingenahten Etikett.



Verwenden Sie keine Reinigungsmittel, die Chlor, Alkohol oder aggressive Substanzen enthalten.



Einstellungen / Anpassungen, die nicht in dieser Gebrauchsanweisung beschrieben sind, dürfen ausschließlich von Personen, die von Etac R82 dazu autorisiert wurden, durchgeführt werden.

MONTAGE STINGRAY SWING-OUT

Mit Easyfit-Fixiervorrichtung:

1. Stellen Sie vor der Montage des Stingray Swing-out den maximalen Abstand zwischen der Easyfit-Fixiervorrichtung (F) und dem Rahmen des Stingray Swing-out (G) ein. Dazu ziehen Sie den zentralen roten Knopf (B) heraus und lassen ihn in seiner äußeren Position einrasten.
2. Legen Sie die Schutzpolster auf den Rücksitz, um den Bezug zu schützen.
3. Setzen Sie den Stingray Swing-Out auf den Rücksitz und schieben Sie (mit einem deutlichen Klick) beide Klicksysteme (C) auf die Isofix-Verankerungspunkte. Die Isofix-Verankerungspunkte befinden sich zwischen dem Sitz und der Rückenlehne des Rücksitzes. Möglicherweise sind sie nicht gut sichtbar.
4. Ziehen Sie den zentralen roten Knopf (B) erneut heraus und schieben Sie gleichzeitig den Stingray Swing-out in Richtung der Rückenlehne des Fahrzeugs. Lassen Sie den Knopf einrasten, wenn der Abstand der Positionierungsschiene so kurz wie möglich ist. Der erreichbare Abstand variiert je nach Sitztiefe des Rücksitzes. So positionieren Sie den Stingray Swing-out.
5. Lösen Sie die Inbusschrauben der einstellbaren Füße (D) des Stingray Swing-out. Die Füße müssen stabil auf den Boden des Fahrzeugs platziert werden. Einige Fahrzeuge verfügen über Staufächer im Boden. Dann sollten Sie eine stabile Platte auf die Deckplatte des Staufachs legen. Ziehen Sie die Inbusschrauben danach wieder gut fest.
6. Stellen Sie sicher, dass der Stingray Swing-out möglichst horizontal steht. Sollte das nicht der Fall sein, sollten Sie die Schritte 4, 5 und 6 erneut durchlaufen.
7. Kontrollieren Sie, ob der Stingray Swing-out korrekt funktioniert und in beiden Endpositionen einrastet (klickt).

Demontage des Stingray Swing-out aus dem Fahrzeug:

1. Sie demontieren den Stingray Swing-out, indem Sie die beiden horizontalen Stifte (E) der Easyfit-Fixiervorrichtung (C) nach vorne ziehen. Dadurch wird sichergestellt, dass die Easyfit-Fixiervorrichtung von den Isofix-Verankerungspunkten gelöst wird.
2. Nehmen Sie den Stingray Swing-out vorsichtig aus dem Fahrzeug heraus und stellen Sie ihn an einen sicheren Ort.



Die Montage des Kindersitzes muss entsprechend dieser Anweisung ausgeführt werden.



MONTAGE STINGRAY SWING-OUT

Mit Evo-Spanngurt

Nicht verfügbar.

NUTZUNG DES STINGRAY-SWING-OUT

Um den Stingray Swing-out auszuschwenken, ziehen Sie an dem Hebel (unter dem Sitz) und drehen den Sitz 90° nach außen. Ziehen Sie den Sitz so weit aus, bis er mit einem hörbaren Klick einrastet.

Setzen Sie Ihr Kind ganz nach hinten in den Stingray Swing-out Sitz. Bei Bedarf kann das Kind zusätzlich mit einem Fünfpunktgurt angeschnallt werden (Zubehör).

Entriegeln Sie den Sitz durch erneutes Ziehen an dem Hebel und drehen Sie den Sitz wieder zurück in Fahrrichtung. Schieben Sie anschließend den Sitz nach innen, bis er mit einem hörbaren Klick einrastet.

Die rote Gurtführung (3 Teile) des Dreipunktgurts ist serienmäßig an dem Sitz angebracht. Achten Sie immer darauf, dass der (Auto)-Beckengurt straff über die unterste Führung und über die Hüften verläuft, wenn Ihr Kind in dem Sitz sitzt. Die rote Gurtführung für den (Auto)-Diagonalgurt befindet sich in der Standardeinstellung in der untersten Position (mit A auf der Rückseite des Kindersitzes markiert). Wenn Ihr Kind gewachsen ist, muss er auf eine höhere Position (mit B auf der Rückseite des Kindersitzes markiert) eingestellt werden. Dafür müssen zwei Schrauben (C) gelöst und verschoben werden. Hinweis: Auch die Seitenaufprall-Kopfstütze muss höher eingestellt werden.



Die folgenden Anweisungen müssen genau befolgt werden:

- Das Kind muss richtig in dem Sitz sitzen, damit der Dreipunktgurt korrekt vor dem Kind entlang geführt werden kann.
- Der Fünfpunktgurt muss korrekt montiert sein (siehe weiter unten in der Gebrauchsanweisung).
- **Diagonalgurt:**
Legen Sie den Diagonalgurt über das Kind und durch die Gurtführung (B), sodass er über die Schulter des Kindes verläuft. Optional kann eine R82-Schutzabdeckung (Artikelnr. 89662-1) auf Halshöhe über den Gurt gelegt werden für mehr Komfort.
- **Beckengurt:**
Der Beckengurt muss über die Hüften des Kindes gelegt und durch die Gurtführung (E) geführt werden.
- Stecken Sie dann die Schlosszunge in das Gurtschloss (D), um den Dreipunktgurt zu arretieren.

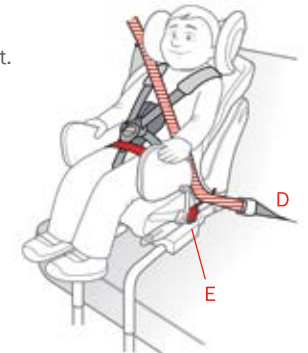



SITZTIEFE EINSTELLEN

Die Sitztiefe lässt sich einstellen, indem zwei Inbusschrauben (D) etwas gelöst werden (mit einem Inbusschlüssel 5), die Sitzplatte kann maximal 7 cm verschoben werden. Ziehen Sie die Inbusschrauben danach wieder gut fest. Der untere Überschlag des Kissens wird durch ein Band straff gehalten, das unter dem Sitz verläuft und an der Rückseite mit einer Klemmschnalle befestigt ist. Er muss nun erneut eingestellt werden.

SITZBREITE

Die Standardsitzbreite des Sitzes der Größe 1 und 2 beträgt 28 cm, die Breite der Größe 3 und 4 beträgt 38 cm, ohne die Beckenstützen. Mithilfe der verstellbaren Beckenstütze kann die Sitzbreite verringert werden.

NEIGUNG EINSTELLEN

Der Neigungswinkel des Sitzes lässt sich mithilfe eines Klemmhebels an der Seite zwischen 10 und 30 Grad einstellen.

FUSSPLATTE (Zubehör 95145-0 + NLPE046-1)

Die Fußplatte wird mit einer Befestigungsstange am vordersten horizontalen Rahmenrohr des Stingray Swing-out Größe 3 und 4 montiert. Die Fußplatte kann hochgeklappt werden und mithilfe eines Drehknopfs an der Unterseite in einem beliebigen Winkel verstellt werden. Die Höhe wird eingestellt, indem die Inbusschraube gelöst und auf die richtige Höhe eingestellt wird. Wenn die Fußplatte zu hoch ist, stößt das Drehelement gegen die Fußplatte. In dieser Position kann die Fußplatte daher nicht verwendet werden.



EIN-/VERSTELLBARE BECKENSTÜTZE (Zubehör 87402XX)

Die einstellbaren Beckenstützen lassen sich in drei Breiten einstellen, indem die Distanzrohre und die zugehörigen Schrauben befestigt werden. Standardmäßig sind sie in der Mitte eingestellt. Die verstellbaren Beckenstützen lassen sich verstellen, indem die kleinen Hebel hochgeklappt werden und der korrekte Winkel eingestellt wird. Auch die Tiefe der Beckenstützen kann eingestellt werden. Dazu müssen Sie die beiden Schrauben (F) etwas lösen und verschieben. Achten Sie immer darauf, dass der (Auto)-Beckengurt über den Hüften des Kindes verläuft und nicht über den Beckenstützen.

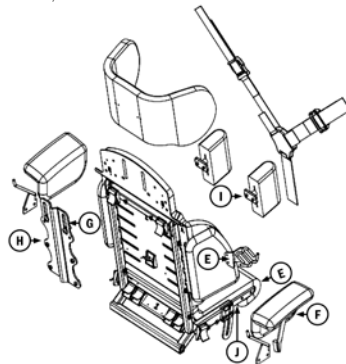

SEITENAUFPRALL- KOPFSTÜTZE (Standard)

Die Höhe der Seitenaufprall-Kopfstütze kann insgesamt ca. 10 cm verstellt werden. Lösen Sie die beiden Schrauben (G) (mit Inbusschlüssel 6) und verschieben Sie die SI-Kopfstütze. Eventuell kann die Höhe der Befestigungsplatte verstellt werden, indem die 4 Schrauben (H) gelöst werden und die Befestigungsplatte eine Stufe höher montiert wird. Dann liegt die SI-Kopfstütze über dem Sitz.

ANATOMISCHES NACKENKISSEN (8720831)

Als zusätzliche Unterstützung kann in die Seitenaufprall-Kopfstütze ein anatomisches Nackenkissen mit Klemmschnallen eingebaut werden, um den Kopf und den Nacken des Kindes besonders zu unterstützen.

SEITENSTÜTZEN RUMPF (NLPE040/041)

Die Seitenstützen (I) werden in die Schlitze in der Rückenlehne montiert. Montieren Sie dann die Seitenstützen mithilfe der Klemmhebel an die Rückenlehne.

LATERALE KNIEFÜHRUNGEN (NLPE043/044)

Die Stützen werden bei dem Stingray Swing-out Größe 3 und 4 an der Außenseite der Sitzplatte mithilfe von zwei Schrauben (J) montiert. Die Kniestützen sind mit einer Abdeckung versehen.

RÜCKSITZSCHONER (NLPE011)

ZUSAMMEN MIT SCHUTZPOLSTER (NLSW071)

Der Rücksitzschoner und die Schutzpolster dienen dazu, die Rücksitze zu schützen. Legen Sie die Schutzpolster auf den Rücksitz (Rückenlehne und Sitz) und den Rücksitzschoner an die Außenseite des Schutzpolsters. Das Mattenende liegt in Höhe der Rückseite. So ist der Rücksitz beim Ausziehen des Kindersitzes geschützt.



5-PUNKT-GURT MIT BAUCHPOLSTER UND ZENTRALER SPANNVORRICHTUNG

(erforderlich für groß 1, Zubehör für Größe 2, 3 und 4)
(klein; NLPE047, groß NLPE048)

Der Fünfpunktgurt ist speziell für den Stingray Swing-out geeignet und ist die einzige zusätzliche zugelassene Befestigungsmethode für diesen Kindersitz. Der Fünfpunktgurt ist kein Sicherheitsgurt, er stellt sicher, dass das Kind optimal im Kindersitz sitzt (Rückhaltesystem). Der Fünfpunktgurt wird mit Klemmschnallen an der Unter- und Rückseite des Sitzes befestigt.

1. Öffnen Sie den Fünfpunktgurt, indem Sie auf A klicken und B von der Gurthalterung entfernen (Abb. 1).



Abb. 1

2. Ziehen Sie die Schultergurte aus und legen Sie die Schultergurte so weit wie möglich nach außen. Dies erleichtert Ihrem Kind die Bewegung der Arme durch die Schultergurte (Abb. 2). Setzen Sie nun Ihr Kind so tief wie möglich in den Stingray Swing-out Kindersitz.

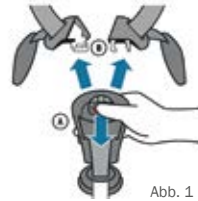

Abb. 2

3. Nehmen Sie die von unten kommende Kunststoffschließe (A) und setzen Sie hier die Hüftgurtverschlüsse ein (Abb. 3 und 4).



Abb. 3

Abb. 4

Stellen Sie sicher, dass die Schultergurte nicht verdreht sind (Abb. 5).

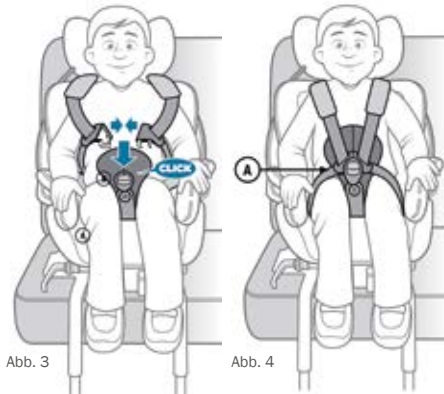

Abb. 5

4. Ziehen Sie dann die Gurte A und B (Abb. 6) straff, um den Fünfpunktgurt zu fixieren.



Abb. 6

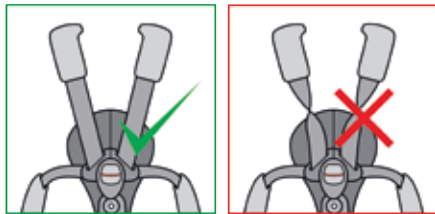

Abb. 7

5. Führen Sie dann den Dreipunktgurt (B) des Fahrzeugs über Ihr Kind und schließen Sie ihn. Stellen Sie sicher, dass die beiden Gurte richtig über dem Kind positioniert sind (Abb. 8).

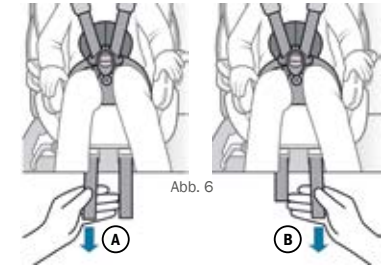

Abb. 8

Wenn Sie den Kindersitz auf den Vordersitz stellen, kann es vorkommen, dass die Gurtschnalle zu hoch am Kindersitz anliegt, und zwar dort, wo der Gurt durch die Führung verläuft. Stellen Sie sicher, dass die Schnalle richtig positioniert ist (Abb. 9) (NL).



Abb. 9

- ⚠ Der Dreipunktgurt des Fahrzeugs muss immer verwendet werden. Auch wenn der Kindersitz nicht besetzt ist.
- ⚠ Sollten andere Befestigungssysteme für den Stingray Swing-out verwendet werden, erlischt die EDE-44.04 Zulassung.

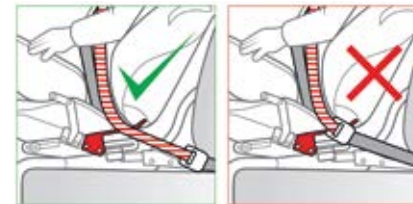

PRODUKTBEZEICHNUNG AUFKLEBER

Sie finden diese Aufkleber auf dem Easyfit-Rahmen

- A) Aufkleber Hersteller mit Chargennummer
- B) Aufkleber Hersteller mit Seriennummer (SN)
- C) Zulassungsnummer
- D) Kontaktdaten Händler

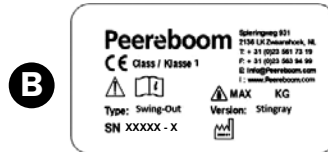
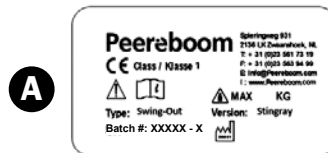

GRÖSSENANGABEN



	Größe 1	Größe 2	Größe 3	Größe 4
Stingray Swing-out				
Sitzbreite (SB)	20-28 cm*	20-28 cm*	26-38 cm*	26-38 cm*
Sitztiefe (ST)	17-24 cm	21-28 cm	27-34 cm	29-36 cm
Schulterhöhe (SH)	35-45 cm	38-48 cm	45-53 cm	48-58 cm
Neigungsverstellung	10-30°	10-30°	10-30°	10-30°
Sitzhöhe hinten	14 cm	14 cm	14 cm	14 cm
Rahmenbreite (B)	42 cm	42 cm	42 cm	42 cm
Gewicht	21 kg	22 kg	23 kg	24 kg
Benutzergewicht, minimal	9 kg	9 kg	9 kg	9 kg
Benutzergewicht, maximal	36 kg	36 kg	36 kg	36 kg

*mit Beckenstütze



DECLARATION OF CONFORMITY: MANUFACTURER

Company name : Peereboom BV
 Address : Spieringweg 931
 Postal code : 2136 LK
 Place : Zwaanshoek
 Country : The Netherlands
 Phone : 0031 (0)23 561 73 19
 Fax : 0031 (0)23 563 94 99
 E-mail : Info@Peereboom.com
 Website : www.Peereboom.com

DESCRIPTION AND IDENTIFICATION OF THE PRODUCT

Name : Swing-Out
 Brand : Stingray Swing-out size 1/2/3/4
 Function : Car seat for children with a body weight of 9 to 36 kg
 Serial number : xxxx

COMPLIANCE

The manufacturer declares that the above mentioned product fulfills all relevant provisions of
 Medical Devices Regulation 2017 / 745
 for the design and manufacture

NEN-EN ISO 9001:2015; NEN-EN ISO 14001:2015;
 EN 12182:2012; EN-ISO 14971:2012; ECE R44/04;
 Flammability acc. to EN 71-2; Toxicity acc. to EN 71-3

Place: Zwaanshoek Name: H.A. Peereboom
 The Netherlands Function: Company Director
 Dated: 8 April 2020 Signature: 

Istruzioni IT

Sommario

Stingray Swing-out _____	52
Sistema Isofix _____	53
Montaggio _____	54
Importante _____	54
Sicurezza _____	55
Garanzia _____	56
Manutenzione _____	56
Montaggio di Stingray Swing-out	
Con sistema di montaggio EasyFit _____	57
Con cinghia di tensione Evo (NL) _____	58
Utilizzo di stingray Swing-out _____	59
Regolazione della profondità della seduta _____	60
Larghezza della seduta _____	60
Basculamento _____	60
Pedana Wombat _____	60
Supporto bacino regolabile _____	60
Poggiatesta side-impact _____	61
Poggiatesta sculpted _____	61
Pelotte laterali _____	61
Adduttori per arti inferiori _____	61
Protezione sedile e cuscini di protezione _____	61
Cintura 5 punti Bellypad _____	62
Dati identificativi del prodotto _____	64
Dimensioni _____	65
Dichiarazione di conformità _____	66
Informazioni del produttore / distributore _____	100



STINGRAY SWING-OUT

Stingray Swing-out è un seggiolino da auto, adatto a bambini con un peso compreso tra i 9 e i 36 kg. Stingray Swing-out è disponibile in 4 misure e il telaio EasyFit consente al seggiolino di ruotare e di traslare fuori dall'abitacolo. Questo facilita il trasferimento del bambino dentro e fuori dalla vettura, agevolando i genitori in termini di comfort e sicurezza. Il sistema garantisce un trasferimento senza sforzi, evitando piegamenti e/o sovraccarichi eccessivi a livello della schiena. E' possibile regolare la profondità della seduta e l'altezza del poggiatesta side-impact, questo consente al sistema di seduta di poter seguire il bambino nella crescita. Inoltre, la disponibilità di numerosi accessori permette di adattare la seduta e fornire al bambino il miglior supporto di cui ha bisogno.

Stingray Swing-out è dotato di un sistema di fissaggio EasyFit, che permette al seggiolino di essere fissato sui sedili posteriori. Il telaio di Stingray Swing-out è utilizzabile solo in auto dotate di sistema ISOFIX ed è disponibile con rotazione sul lato destro (su richiesta anche sul lato sinistro).

Lo Stingray Swing-out è conforme alla normativa ECE 4404 e ha superato il crash test per una portata compresa tra i 9 e i 36 kg. La conformità del poggiatesta è stata verificata con un test "Side Impact", secondo lo standard ISO / DIS14646.

Stingray Swing-out è disponibile con sistema di montaggio Easyfit per auto a 4/5 porte con sistema di ancoraggio ISOFIX sul sedile posteriore (generalmente nei due posti esterni).

Lo Stingray Swing-out non può essere convertito da destra a sinistra. Lo Stingray Swing-out è stato approvato secondo lo standard ECE 44.04 e per il poggiatesta è stato effettuato un test "Side Impact" secondo lo standard ISO / DIS14646.



Attenzione: la maggior parte degli accessori del prodotto Stingray non sono compatibili con Stingray Swing-out, in quanto non rispondono alle normative ECE 44.04

SISTEMA ISOFIX

ISOFIX è un sistema internazionale standardizzato di ancoraggio del seggiolino per bambini al sedile dell'auto. L'attacco ISOFIX e la cintura di sicurezza a tre punti della vettura (omologata secondo ECE R16) sono obbligatori su tutti i gruppi (0, 0+, 1, 2 3) e con il peso del bambino compreso tra 0 e 36 kg. Questo sistema di ancoraggio minimizza gli errori di d'installazione ottimizza l'effetto protettivo tenendo ben saldo il seggiolino al sedile della vettura.

Stingray Swing-out con il sistema di montaggio Easyfit (A) utilizza i punti di ancoraggio ISOFIX dell'auto (per maggiori informazioni relative alla vostra macchina e all'attacco ISOFIX consultare R82.nl/download). La cintura di sicurezza a 3 punti della vettura (omologata secondo ECE R16) deve sempre essere utilizzata. Il sistema di ancoraggio ISOFIX stabilizza Stingray Swing-out sul sedile posteriore, garantendo una tenuta ottimale anche in caso di incidente e di impatti laterali. Le staffe anteriori regolabili (B) del telaio Easyfit assicurano una maggiore stabilità del sistema, garantendo così sicurezza, un corretto posizionamento e un'adeguata distribuzione del peso. Utilizzare sempre la cintura a tre punti, correttamente allacciata e omologata secondo ECE R16, e il poggiatesta side-impact.

In alcuni casi, il sistema ISOFIX sull'auto può essere montato in un secondo momento. Chiedilo al tuo rivenditore auto.



Attenzione: per tutte le case produttrici di automobili è divenuto obbligatorio dal 2006 prevedere per i propri veicoli di nuova omologazione gli agganci ISOFIX nell'abitacolo, nonché indicare la loro presenza sul libretto d'istruzioni della macchina.



MONTAGGIO

Solo i rivenditori autorizzati da Etac R82 Srl possono provvedere all'installazione di Stingray Swing-out all'interno dell'auto. Di seguito verranno fornite istruzioni anche ai genitori su come posizionare Stingray Swing-out all'interno dell'auto e su come rimuoverlo. Per impedire un montaggio scorretto, è necessario seguire le istruzioni passo per passo. Occorre prestare attenzione anche alle istruzioni presenti nel prodotto.



Attenzione: un montaggio scorretto può creare situazioni pericolose e mettere in pericolo vite umane. In caso di dubbi sul montaggio o sull'utilizzo all'interno dell'auto, è necessario contattare il rivenditore autorizzato da Etac R82 Srl o eventualmente l'importatore/produttore.

A causa della forma del telaio e del sistema di montaggio, col passare del tempo potrebbe rimanere un'impronta impressa sul rivestimento del sedile. Per evitarlo, è possibile utilizzare di protezione della seduta e dello schienale Easyfit Etac R82 (articolo n. NLSW070/071, disponibile presso il rivenditore specializzato), da porre tra Stingray Swing-out e il sedile posteriore. Assicurarsi che il seggiolino auto possa scorrere liberamente senza rovinare il rivestimento del sedile. Le imbottiture di protezione Trepia sono disponibili con dimensioni di 43x14 cm (numero articolo NLPE011).

IMPORTANTE

- È importante scegliere un seggiolino Stingray Swing-out della misura appropriata per il proprio bambino. In caso di dubbi, contattare il rivenditore specializzato o eventualmente l'importatore/produttore.
- Accertarsi che la cintura di sicurezza a tre punti della vettura (omologata ECE R16) stabilizzi sempre lo Stingray Swing-out (anche senza il bambino), in modo che Stingray Swing-out non subisca danni in caso di incidente e che rimanga ancorato al sedile, senza possibilità di muoversi nell'abitacolo.
- Non è consentito apportare modifiche a Stingray Swing-out. In tal caso, il seggiolino per automobile perde la conformità alla normativa ECE 44.04.
- Etac R82 Srl declina ogni responsabilità in caso di modifiche strutturali a Stingray Swing-out, se non previamente richieste ad Etac R82 Srl ed autorizzate dalla ditta produttrice.
- Non lasciare mai il bambino da solo in macchina.
- Posizionare correttamente la cintura a tre punti sopra la spalla e sopra fianchi, assicurarsi che non passi sopra la pancia del bambino, ma sul bacino.
- Accertarsi che la cintura non sia causa di lesioni o graffi per il bambino e che non determini delle forze di taglio.
- Stingray Swing-out deve essere bloccato durante il trasporto, anche attraverso il posizionamento della cintura di sicurezza a 3 punti .
- Le parti metalliche del seggiolino auto possono diventare roventi al sole. Assicurarsi che il bambino non venga a contatto con queste parti causando eventuali escoriazioni.

- Accertarsi che le parti delicate di Stingray Swing-out non vengano danneggiate durante l'utilizzo. Se il seggiolino non funziona correttamente, farlo controllare o sostituire.
- Dopo un incidente, questo seggiolino auto potrebbe essere danneggiato, anche in modo non chiaramente visibile. Si consiglia un controllo e, se necessario, una sostituzione (telaio, unità seduta e sistema di montaggio EasyFit).
- Stingray Swing-out può essere dotato solo di accessori e componenti originali, altrimenti decade l'approvazione ECE e la garanzia Etac R82.
- tra cui: pelotte laterali, supporti bacino regolabili e pedana wombat, Per maggiori informazioni consultare il modulo d'ordine su r82.it/modulistica. La maggior parte degli accessori del prodotto Stingray non sono compatibili con lo Stingray Swing-out.
- Durante il trasporto, i bagagli devono essere posizionati e assicurati sempre correttamente, in modo da evitare che in caso di incidente questi possano volare all'interno dell'abitacolo e causare lesioni personali.
- L'utente/genitore deve accertarsi che tutte le componenti di Stingray Swing-out siano posizionate e montate in modo tale da non poter rimanere impigliate nel sedile o nella portiera durante l'uso quotidiano del veicolo.

SICUREZZA

Stingray Swing-out ha un marchio CE e certificazione ECE 44.04. Questo significa che questo seggiolino auto soddisfa tutti i requisiti di sicurezza europei.

Stingray Swing-out rientra nella categoria "Special Needs Restraints" per i gruppi I, II e III (da 9 a 36 kg) ed è omologato per l'uso sul sedile posteriore. I sedili posteriori devono essere dotati di una cintura di sicurezza a tre punti omologata ECE R16. Il posto più sicuro per montare lo Stingray Swing-out è sul lato destro del sedile posteriore (lato marciapiede) (NL).

Non è possibile apportare modifiche allo Stingray Swing-out: in tal caso Stingray Swing-out perderebbe l'approvazione ECE 44.04. Etac R82 Srl declina ogni responsabilità in caso di modifiche strutturali a Stingray Swing-out, se non previamente richieste ad Etac R82 Srl ed autorizzate dalla ditta produttrice.



Attenzione: non lasciare mai il bambino da solo in macchina.



Attenzione: accertarsi che tutte le sicure e le misure siano adeguatamente regolate, assicurate e controllate periodicamente.



GARANZIA

La garanzia di Stingray Swing-out, in linea con le normative europee, dura due anni a partire dalla data d'acquisto, e rimane valida solo se per le riparazioni vengono utilizzate ricambi originali. Le parti soggette a normale usura non sono coperte da garanzia.

In caso di rottura del solo telaio, ad esclusione del sistema di seduta e del meccanismo di rotazione e traslazione) si applica una garanzia di 5 anni. Inoltre, esiste una garanzia per i difetti di produzione e i difetti dei materiali, in conformità con le normative e le disposizioni nazionali, o come indicato nelle condizioni di vendita e di consegna del rivenditore presso cui è stato acquistato il prodotto. Questi possono prevedere che la garanzia sia soggetta alla responsabilità del cliente in merito alla manutenzione e alla cura del prodotto negli intervalli specificati nel manuale.

La garanzia può essere valida solo se il prodotto Etac R82 viene utilizzato nello stesso paese per il quale è stato realizzato, se il prodotto può essere identificato tramite un numero di serie e se sono soddisfatte le condizioni di responsabilità del cliente.

La garanzia non copre danni accidentali, inclusi danni causati da negligenza o da un uso errato. La garanzia non si estende alle componenti soggette a normale usura e che devono essere sostituite regolarmente. La presente garanzia viene annullata quando si utilizzano componenti e accessori R82 non originali, o se vengono riparati o sostituiti da soggetti diversi dai rappresentanti autorizzati Etac R82.

Etac R82 si riserva il diritto d'ispezionare il prodotto in garanzia e la relativa documentazione prima di accettare il reclamo in garanzia. La garanzia è rilasciata dall'importatore Etac R82 o da un rivenditore di riabilitazione.

MANUTENZIONE

Le parti metalliche di Stingray Swing-out possono essere pulite con un panno umido. Il rivestimento del sedile Stingray Swing-out è lavabile secondo le istruzioni di lavaggio presenti sull'etichetta cucita.



Attenzione: non utilizzare detergenti che contengono cloruro, alcool o sostanze corrosive.



Attenzione: le fasi di montaggio e le modifiche non descritte in questo manuale possono essere effettuate solo da personale autorizzato di Etac R82.

MONTAGGIO DI STINGRAY SWING-OUT

Con sistema di montaggio EasyFit:

1. Prima di posizionare Stingray Swing-out, la distanza tra il sistema di montaggio Easyfit (F) e il telaio dello Stingray Swing-out (G) deve essere regolata al massimo. Per farlo, premere il pulsante rosso centrale (B) e bloccarlo nella sua nell'ultimo foro.
2. Posizionare i cuscini di protezione seduta e schienale Easyfit sul sedile posteriore per proteggere il rivestimento del sedile dell'auto.
3. Posizionare Stingray Swing-out sul sedile posteriore e far scorrere (con un clic deciso) i due sistemi a scatto (C) sui punti di ancoraggio ISOFIX. I punti di ancoraggio ISOFIX si trovano tra il sedile e lo schienale del sedile posteriore. A volte questi sono ben nascosti.
4. Premere il pulsante rosso centrale (B) e allo stesso tempo spingere Stingray Swing-out verso la parte posteriore della vettura. Premere il pulsante quando viene raggiunta la lunghezza minima del tubo di posizionamento. La lunghezza raggiungibile varia in base alla profondità del sedile posteriore. Posizionare Stingray Swing-out in base a questa.
5. Allentare le viti a brugola delle staffe anteriori dei piedini regolabili (D) di Stingray Swing-out. I piedini regolabili devono essere posizionati saldamente sul fondo della vettura. Alcune auto vengono realizzate con i vani portaoggetti nella parte inferiore. Assicurarsi che sia presente un piano abbastanza solido tra i piedini regolabili e la copertura di questo vano portaoggetti. Stringere le viti a brugola dopo la regolazione.
6. Controllare che lo Stingray Swing-out sia posizionato in orizzontale. In caso contrario, eseguire nuovamente i passaggi 4, 5 e 6.
7. Verificare che lo Stingray Swing-out funzioni correttamente e che si blocchi (clic) in entrambe le posizioni finali.

Smontaggio di Stingray swing-out dall'auto:

1. Smontare lo Stingray Swing-out tirando in avanti i due chiavistelli orizzontali (E) dell'attacco del sistema Easyfit (C). In questo modo il sistema di montaggio Easyfit si stacca dai punti di ancoraggio Isofix.
2. Rimuovere con cautela lo Stingray Swing-out dall'auto e posizionarlo in un luogo sicuro.



Il montaggio del seggiolino per auto deve essere eseguito secondo queste istruzioni.



MONTAGGIO DI STINGRAY SWING-OUT

Con cinghia di tensione Evo

NON DISPONIBILE.

UTILIZZO DI STINGRAY SWING-OUT

Per utilizzare Stingray Swing-out, tirare la leva, situata sotto il sedile, e ruotare il sedile di 90 ° verso l'esterno. Spingere il sistema di seduta fino a quando non si blocca in posizione con un scatto deciso.

Posizionare correttamente il bambino su Stingray Swing-out. Il bambino deve essere assicurato, obbligatoriamente, al seggiolino con una cintura a 5 punti.

Sbloccare il sistema di seduta tirando di nuovo la leva e ruotandolo in posizione dritta. Quindi spingere il sistema di seduta verso l'interno fino a quando non scatta nella sua chiusura con un scatto deciso.

La guida rossa (3 parti) della cintura di sicurezza a 3 punti è montata di serie sul sistema di seduta. Assicurarsi sempre che la cintura della vettura sia aderente al bambino seduto. In configurazione standard la guida rossa della cintura, la quale deve essere usata per la cintura diagonale della macchina, è situata nella posizione più bassa (con A segnato sul retro del seggiolino auto). Quando il bambino cresce dovrà essere regolata nella posizione più alta (contrassegnato da B sulla parte posteriore del seggiolino auto) allentando i due bulloni (C) e spostandolo.

Nota: anche il poggiatesta Side-Impact dovrà essere regolato in posizione più alta.



Le seguenti istruzioni devono essere seguite attentamente:

- Il bambino deve essere posizionato correttamente sul sedile per allacciare correttamente la cintura di sicurezza a 3 punti davanti al bambino.
- La cintura di sicurezza a 5 punti deve essere montata correttamente (consultare più avanti nelle istruzioni per l'uso).
- **Cintura diagonale:**
Posizionare la cintura diagonale sul bambino, facendola passare attraverso la guida per la cintura (B) in modo che passi sopra la spalla del bambino. Opzionalmente, può essere montata una imbottitura protettiva per le spalle R82 (articolo n. 89662-1), la quale deve essere posizionata sopra la cintura diagonale, all'altezza del collo del bambino per garantire maggior comfort..
- **Cintura pelvica:**
La cintura pelvica deve essere allacciata bene oltre i fianchi del bambino e deve essere allacciata attraverso la guida della cintura (E).
- Quindi posizionare la fibbia nel supporto di chiusura (D) per bloccare la cintura a 3 punti.

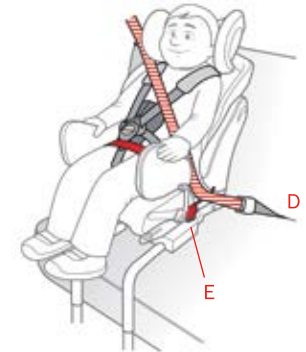



REGOLAZIONE DELLA PROFONDITÀ DELLA SEDUTA

La profondità della seduta può essere regolata allentando leggermente le due viti a brugola (D) (con chiave a brugola 5) e spostando il piano della seduta fino a 7 cm. Dopo aver effettuato la regolazione, stringere nuovamente i due bulloni. Il lembo inferiore del set di cuscini è assicurato con una cinghia che passa sotto il sedile ed è fissato nella parte posteriore con una fibbia a morsetto. Questa dovrà essere regolata di nuovo.

LARGHEZZA DELLA SEDUTA

La larghezza standard della seduta è di 28 cm per la misura 1 e 2 e di 38 cm per la misura 3 e 4, senza supporti bacino. E' possibile ridurre la larghezza della seduta grazie ai supporti bacino regolabili.

BASCULAMENTO

Il sistema di seduta può basculare da 10° fino a 30°, grazie a una leva posizionata lateralmente.

PEDANA WOMBAT (accessori 95145-0 + NLPE046-1)

La pedana di base è montata con un'asta di montaggio sull'asta del telaio orizzontale anteriore di Stingray Swing-out misura 3 e 4. La pedana può essere ripiegata grazie alla manopola rotante sul fondo. L'altezza può essere regolata allentando la vite a brugola e portandola al livello opportuno. Se la pedana è troppo alta, la parte rotante toccherà sulla pedana. Pertanto la pedana non può essere utilizzata in questa posizione.

SUPPORTO BACINO REGOLABILE (accessorio 87402xx)

I supporti fissi per il bacino possono essere regolati tramite dei distanziali montati insieme alle viti, I quali consentono di modificare la larghezza della seduta in tre step predefiniti. Nella configurazione standard sono montati nello step intermedio. I supporti bacino regolabili consentono di variare la profondità della seduta, allentando leggermente i due bulloni (F) e spostandoli, e garantiscono la corretta postura, grazie all'ampio range di regolazione tramite un volantino. Assicurati sempre che la cintura della vettura passi sui fianchi del bambino e non sopra i supporti del bacino.

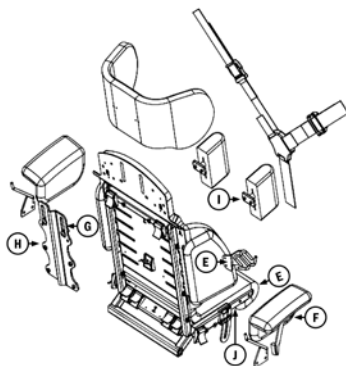

POGGIATESTA SIDE-IMPACT (standard)

E' possibile regolare l'altezza del poggiatesta side-impact fino a 10 cm, allentando le due viti (G) con chiave a brugola 6 e spostando il poggiatesta all'altezza desiderata. E' possibile montare il poggiatesta al di sopra del sistema di seduta, spostando il piano di montaggio, allentando i 4 bulloni (H), e montandolo nello step più in alto.

POGGIATESTA SCULPTED (8720831)

Oltre al poggiatesta side-impact è possibile avere il cuscino anatomico Sculpted, il quale è dotato di alette laterali che forniscono un maggior supporto e sostegno alla testa e al collo del bambino.

PELOTTE LATERALI (NLPE040/041)

Le pelotte laterali (I) sono posizionate nelle fessure dello schienale. Per fissare le pelotte laterali stringere le viti presenti su di esse.

ADDUTTORI PER ARTI INFERIORI (NLPE043/044)

Gli adduttori possono essere montati su Stingray Swing-out misura 3 e 4. Vengono montati all'esterno della base della sedia tramite due bulloni (J) e limitano l'abduzione degli arti inferiori. Questi accessori sono dotati di un rivestimento.

PROTEZIONE SEDILE (NLPE011)

E CUSCINI DI PROTEZIONE (NLSW071)

Le protezioni dei sedili posteriori e i cuscini protettivi servono per proteggere i sedili posteriori. Posizionare i cuscini protettivi sopra il sedile della vettura, posizionare la piastra, in plastica per la rotazione, 2 cm esterna dal margine del sedile. In questo modo il sedile posteriore resta protetto durante l'utilizzo del seggiolino in auto.



CINTURA 5 PUNTI

(accessorio NLPE047, taglia 1+2 e NLPE048, taglia 3+4)

La cintura di sicurezza a 5 punti è specificatamente progettata per Stingray Swing-out ed è l'unico sistema di sicurezza consentito per questo seggiolino auto. Questa cintura a 5 punti garantisce un miglior ancoraggio del bambino sul sedile rispetto ad una normale cintura di sicurezza. La cintura a 5 punti è fissata con fibbie a scatto sulla parte inferiore e posteriore della seduta.

1. Posiziona il tuo bambino il più arretrato possibile sulla seduta di Stingray Swing-out. Per consentire al bambino di inserire più facilmente le braccia attraverso gli spallacci, si consiglia di allentarli completamente premendo il pulsante e spostando il meccanismo a rullo in avanti. (Fig. 1.)

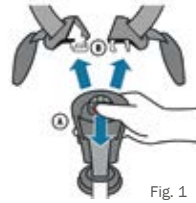

2. Inserire la cintura addominale nella fibbia di plastica (A), posizionata in basso. Quindi premere i pulsanti del meccanismo a rullo in modo che le cinture sulle spalle si arrotolino e si stringano. Controllare che la cintura di sicurezza a 5 punti si adatti perfettamente al bambino. (Fig. 2)



Fig. 2

3. Quindi posizionare la cintura di sicurezza a 3 punti della vettura (B) sul bambino e fissarla. Assicurarsi che le due cinture siano posizionate correttamente sul bambino. Il meccanismo di rotazione, sul lato sinistro o destro, è stato posizionato a diverse altezze in modo tale da

consentire il passaggio della cintura diagonale tra di loro. Accertarsi che la cintura diagonale non passi mai sopra il meccanismo a rulli! (Fig. 3)

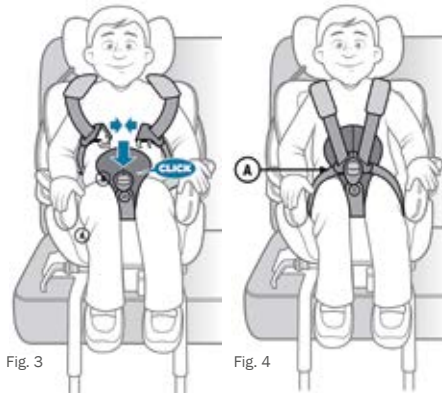

Fig. 3

Fig. 4

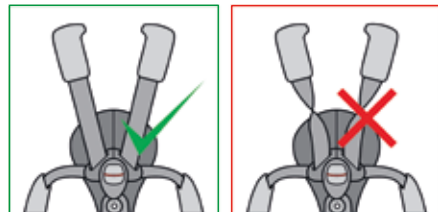

Fig. 5

4. Fissare le cinghie della cintura A e B (Fig. 6) e regolare la lunghezza della cintura tirandole.

Assicuratevi che non ci sia più di 1 cm tra il bambino e il bretellaggio della cintura a 5 punti. (Fig. 7).

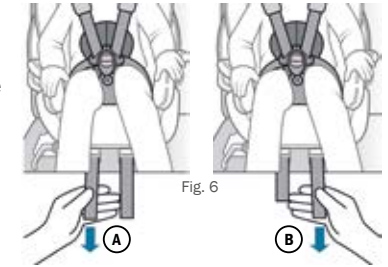

Fig. 6



Fig. 7

5. Ora posizionate la cintura a 3 punti (B) dell'auto sopra il bambino e chiudetela. Assicuratevi che le due cinghie siano posizionate correttamente sopra il bambino (Fig. 8).



Fig. 8



Attenzione: la cintura di sicurezza a 3 punti dell'auto deve essere sempre utilizzata. Anche quando il bambino non è posizionato su Stingray Swing-out.



Attenzione: se vengono utilizzati sistemi di fissaggio diversi, Stingray Swing-out perderà la sua omologazione EDE-44.04.



DATI IDENTIFICATIVI DEL PRODOTTO

I dati identificativi del prodotto sono situati sul telaio di Easyfit

- A) Etichetta adesiva del produttore con numero di batch
- B) Etichetta adesiva del produttore con numero di serie (SN)
- C) Numero di riconoscimento
- D) Contatti del distributore

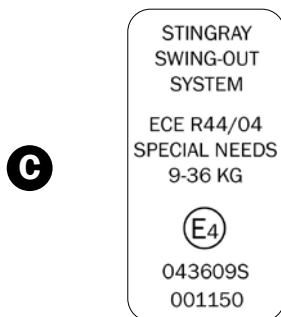
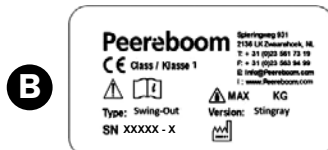
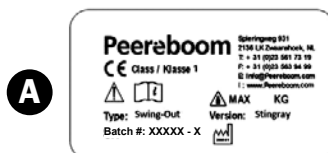

DIMENSIONI



	Misura 1	Misura 2	Misura 3	Misura 4
Stingray Swing-out				
Larghezza seduta (LS)	20-28 cm*	20-28 cm*	26-38 cm*	26-38 cm*
Profondità seduta (PS)	17-24 cm	21-28 cm	27-34 cm	29-36 cm
Altezza schienale, spalle (AS)	35-45 cm	38-48 cm	45-53 cm	48-58 cm
Basculamento	10-30°	10-30°	10-30°	10-30°
Altezza seduta posteriore	14 cm	14 cm	14 cm	14 cm
Larghezza (L)	42 cm	42 cm	42 cm	42 cm
Peso	21 kg	22 kg	23 kg	24 kg
Portata minima omologata per il trasporto	9 kg	9 kg	9 kg	9 kg
Portata massima omologata per il trasporto	36 kg	36 kg	36 kg	36 kg

*con supporti bacino



DECLARATION OF CONFORMITY: MANUFACTURER

Company name : Peereboom BV
 Address : Spieringweg 931
 Postal code : 2136 LK
 Place : Zwaanshoek
 Country : The Netherlands
 Phone : 0031 (0)23 561 73 19
 Fax : 0031 (0)23 563 94 99
 E-mail : Info@Peereboom.com
 Website : www.Peereboom.com

DESCRIPTION AND IDENTIFICATION OF THE PRODUCT

Name : Swing-Out
 Brand : Stingray Swing-out size 1/2/3/4
 Function : Car seat for children with a body weight of 9 to 36 kg
 Serial number : xxxx

COMPLIANCE

The manufacturer declares that the above mentioned product fulfills all relevant provisions of Medical Devices Regulation 2017 / 745 for the design and manufacture

NEN-EN ISO 9001:2015; NEN-EN ISO 14001:2015;
 EN 12182:2012; EN-ISO 14971:2012; ECE R44/04;
 Flammability acc. to EN 71-2; Toxicity acc. to EN 71-3

Place: Zwaanshoek
 The Netherlands
 Dated: 8 April 2020

Name: H.A. Peereboom
 Function: Company Director
 Signature: 

Instrukce CZ

OBSAH

Stingray Swing-out	68
Isofix	69
Montáž	70
Důležité	70
Bezpečnost	71
Záruka	72
Údržba	72
Montáž Stingray Swing-out	
S montážním systémem Easyfit:	73
S napínacím pásem Evo (NL):	74
Použití Stingray Swing-out	75
Nastavení hloubky sedáku	76
Šířka sedáku	76
Nastavení sklonu	76
Opěrka na nohy	76
Nastavitelná/upravitelná podpěra	76
Opěrka hlavy s boční oporou	77
Anatomický polštář pod krk	77
Anatomický polštář pod krk	77
Vnější podpěry kolen	77
Chránič zadního sedadla	77
I.C.M. Ochranné polštáře	77
5-bodový fixační pás Bellypad	78
Identifikační nálepky	80
Rozměry	81
Prohlášení o shodě (According to 94/42/EEG, Class 1	82
Data výrobce/distributora:	100



STINGRAY SWING-OUT

Stingray Swing-out je pro děti o hmotnosti 9 až 36 kg. Sedák Stingray Swing-out (4 velikosti) na rámu Easyfit je otočný a částečně se vysunuje z auta. Uspodňuje nastupování a vystupování dětí s fyzickým nebo duševním postižením do/z auta. Hloubka sedáku a hlavová opěrka jsou nastavitelné s ohledem na růst dítěte. Kromě toho je k dispozici několik doplňků, které mohou dítěti poskytnout lepší podporu.

Stingray Swing-out se dodává se dvěma různými montážními systémy:

- Montážní systém Easyfit pro vozy se 4/5 dveřmi a kotvicím systémem Isofix na zadních sedadlech vozu (zpravidla dvě vnější sedadla).
- Napínací pásový zádržný systém Evo pro vozy s 4-5 dveřmi bez kotvicího systému Isofix nebo k umístění na sedadlo spolujezdce (NENÍ URČENO NA EXPORT!)

Obě verze jsou k dispozici pro pravou i levou stranu. Stingray Swing-out nelze libovolně přemísťovat z prava do leva.

Stingray Swing-out byl schválen v souladu s normou ECE 44.04 a opěrka hlavy byla testována na „boční náraz“ dle normy ISO / DIS14646.



Informace: většina příslušenství kočárku Stingray není v Stingray Swing-Out použitelná, s ohledem na schválení v rámci v ECE 44.04

ISOFIX

Isofix je moderní řešení pro umístění dětské sedačky na zadní sedadlo automobilu bezpečným a snadným způsobem se standardizovanými kotevními body. Isofix se používá ve skupině 0, 0+ a 1 v běžných dětských sedačkách. U skupin 2 a 3 jsou kotevní body Isofix dodatečným upevňovacím prvkem pro autosedačku, a proto tříbodový bezpečnostní pás (schválený podle předpisu ECE R16) automobilu zůstává povinný. V průběhu let se Isofix stal mezinárodním standardem pro výrobce automobilů a autosedaček. Tato technika ukotvení minimalizuje chyby při instalaci a optimalizuje ochranný účinek díky silnému propojení mezi dětskou sedačkou a autem.



Stingray Swing-out s montážním systémem Easyfit (A) používá kotevní body Isofix vozu (viz přehled dokumentů vozů s upevněním Isofix na R82.nl/download). Dítě v Stingray Swing-out musí vždy používat tříbodový bezpečnostní pás (schválený podle ECE R16) automobilu. Použitím kotevního úchytu Isofix je Stingray Swing-out v případě nehody udržen na svém místě co neoptimálněji, a to i v případě bočních nárazů. Rovněž zajišťuje optimální distribuci energie stabilní montáží autosedačky do automobilu. Nastavitelná tyč (B) rámu Easyfit zajišťuje ještě lepší stabilitu rámu, a to i při možné nehodě. Vždy se musí používat (správně připevněný) tříbodový pás (schválený podle ECE R16) a opěrka hlavy s bočním nárazem.

V řadě případů lze držáky ISOFIX následně namontovat do automobilu. Kontaktujte svého prodejce vozů.



Podle evropské legislativy jsou nové modely automobilů od února 2006 vybaveny systémem Isofix na dvou vnějších zadních sedadlech. Od února 2011 musí být všechna nová vozidla vybavena systémem Isofix na dvou vnějších zadních sedadlech.



MONTÁŽ

Instalaci/montáž Stingray Swing-out do automobilu smí provádět pouze prodejce Reha a autoservisy. Rodiče budou poté informováni, jak je Stingray Swing-out ve voze umístěn a jak jej vyjmout. Aby se předešlo nesprávné instalaci, je třeba tyto pokyny dodržet krok za krokem. Vždy je třeba dodržovat nálepky s pokyny, které se nacházejí na produktu.



Nesprávná montáž může zapříčinit nebezpečnou situaci a ohrozit životy. V případě pochybností ohledně instalace nebo použití ve vozidle musíte kontaktovat prodejce rehabilitačních pomůcek nebo dovozce/výrobce.

Díky tvaru rámu a způsobu montáže může na potahu sedáku zůstat v průběhu času otisk. Abyste tomu předešli, můžete na zadním sedadle použít polohovací nebo ochranné polštáře Etac R82 (obj. č. NLSW070 / 071, k dostání u vašeho prodejce Reha). Zkontrolujte, zda lze autosedačku volně vysunovat a zda neodírá polstrování. Pro tento účel jsou k dispozici ochranné desky Trespa (43x14 cm, číslo zboží NLPE011).

DŮLEŽITÉ

- Je důležité, abyste pro své dítě zvolili správnou velikost sedačky Stingray Swing-out. V případě pochybností kontaktujte prodejce rehabilitačních pomůcek nebo dovozce/výrobce.
- Ujistěte se, že tříbodový bezpečnostní pás automobilu (schválený dle ECE R16) je vždy ovinutý kolem Stingray Swing-out (i když v něm dítě není), aby se centrální čep sedadla Stingray Swing-out nemohl v případě nehody uvolnit a sedačka neproletěla autem. V případě hmotnosti nad 25 kg nestačí k udržení Stingray Swing-out pouze systém Easyfit nebo napínací pás Evo.
- Provádění změn na Stingray Swing-out není povoleno. Při provedení změn přijde tato sedačka do auta o svůj certifikát ECE 44.04.
- Jsou-li změny z důvodů omezení dítěte nezbytné, ujistěte se, že o výjimku bylo požádáno (rodiči) z CBR. Tuto žádost si můžete stáhnout z CBR.nl (vyhledejte: Žádost o výjimky). (PLATÍ TO POUZE PRO NIZOZEMÍ!!)
- Nikdy nenechávejte dítě bez dozoru v autě.
- Umístěte tříbodový pás správně přes rameno a boky a ujistěte se, že neprochází přes břicho dítěte, ale přes pánev.
- Ujistěte se, že pás vede naplocho přes tělo dítěte.
- Sedačka Stingray Swing-out musí být během přepravy otočena a zajištěna, a proto musí být vybavena tříbodovým bezpečnostním pásem.
- Kovové části sedačky do auta se mohou zahřát působením slunečního záření. Zajistěte, aby se pokožka nedostala do kontaktu s těmito částmi z důvodu vzniku možného popálení.

- Dbejte na to, aby během používání nedošlo k poškození citlivých částí Stingray Swing-Out. Pokud autosedačka nefunguje správně, nechte ji zkontrolovat nebo vyměnit.
- Po nehodě může být tato autosedačka poškozena, i když to není vždy patrné. Nechte ji zkontrolovat a v případě potřeby vyměňte sedadlo automobilu (rám, sedací jednotku a montážní systém Easyfit nebo napínací pás Evo).
- Stingray Swing-out smí být osazena pouze originálním příslušenstvím a díly, v opačném případě dojde ke ztrátě schválení ECE a záruky Etac R82.
- K dispozici je omezený počet doplňků, včetně 5-bodového pásu, bočních opěrek, pánevních opěr a opěrky nohou. Většina příslušenství kočárku Stingray není kompatibilní se Stingray Swing-out!
- Během přepravy musí být sedadlo vždy řádně skladováno a zajištěno. V případě nehody může proletět autem a způsobit vážné zranění.
- Uživatel/rodiči by mělo být zkontrolováno, že pevné a plastové části autosedačky jsou umístěny a namontovány tak, aby se během každodenního používání vozidla nemohly zachytit na pohyblivém sedadle nebo ve dveřích vozidla.

BEZPEČNOST

Stingray Swing-out je označen CE a certifikován ECE 44.04. To znamená, že tato autosedačka splňuje všechny příslušné evropské bezpečnostní požadavky.

Stingray Swing-out spadá do kategorie „Omezení zvláštních potřeb“ pro skupiny I, II a III (9 až 36 kg). Stingray Swing-out je schválen pro použití na zadním sedadle a případně na sedadle spolujezdce automobilu (pak pouze s napínacím pásem Evo). Tato sedadla musí být vybavena tříbodovým bezpečnostním pásem schváleným ECE R16. Nejbezpečnější místo pro připevnění Stingray Swing-out je na pravé straně zadního sedadla (na straně chodníku) (NL).

Pokud je zvoleno upevnění na sedadle spolujezdce, je třeba vypnout airbag - je-li součástí vozu. Po namontování a napnutí napínacího pásu se přední sedadlo nesmí znovu posouvat, protože jinak se napínací pás Evo opět uvolní (NL).

Na Stingray Swing-out nelze provádět žádné změny, protože by tím došlo ke zneplatnění schválení ECE 44.04.



Nikdy nenechávejte dítě bez dozoru v autě.



Nastavení/úpravy, které nejsou popsány v této příručce, mohou provádět pouze osoby oprávněné Etac R82.



ZÁRUKA

Záruka na Stingray Swing-out je jeden rok po datu nákupu, a to platí pouze v případě, že jsou pro opravy použity originální díly. Na díly, které podléhají normálnímu opotřebení, se záruka nevztahuje.

Na brzdy rámu se vztahuje pětiletá záruka. Kromě toho existuje záruka na výrobní vady a materiální závady v souladu s vnitrostátními předpisy a ustanoveními, nebo jak je uvedeno v prodejních a dodacích podmínkách prodejce, u kterého byl produkt zakoupen. To může zahrnovat ustanovení, že záruka podléhá odpovědnosti zákazníka za údržbu a péči o produkt v intervalech stanovených v příručce.

Záruka může být dodržena, pouze pokud je produkt Etac R82 používán ve stejné zemi, pro kterou byl vyroben, a pokud lze produkt identifikovat výrobním číslem a pokud jsou splněny podmínky odpovědnosti zákazníka.

Záruka se nevztahuje na náhodné škody, včetně škod způsobených nedbalostí nebo nesprávným použitím. Záruka se nevztahuje na spotřební díly, které podléhají běžnému opotřebení a které je nutné pravidelně vyměňovat. Tato záruka je neplatná, jsou-li použity neoriginální součásti a příslušenství R82 nebo jsou-li opraveny nebo vyměněny jinými než autorizovanými zástupci Etac R82.

Etac R82 si vyhrazuje právo zkontrolovat záruční produkt a příslušnou dokumentaci před schválením reklamace. Záruku poskytuje dovozce Etac R82 nebo prodejce rehabilitačních pomůcek.

ÚDRŽBA

Kovové části Stingray Swing-out by měly být čištěny navlhčeným hadříkem. Polstrovaní sedačky je omyvatelné podle pokynů k praní, jak je uvedeno na příšité etiketě.



Nepoužívejte čisticí prostředky, které obsahují chlorid, alkohol nebo agresivní složky.



Nastavení/úpravy, které nejsou popsány v této příručce, mohou provádět pouze osoby oprávněné Etac R82.

MONTÁŽ STINGRAY SWING-OUT

S montážním systémem Easyfit:

1. Před umístěním Stingray Swing-out musí být vzdálenost od montážního systému Easyfit (F) k rámu Stingray Swing-out (G) nastavena na maximum. Chcete-li to provést, vytáhněte střední červené tlačítko (B) a zajistěte ho v krajní poloze.
2. Na zadní sedačku dejte ochranné polstrovaní, abyste ochránili polstrovaní zadního sedadla.
3. Umístěte Stingray Swing-Out na zadní sedadlo a zasuňte (s čistým kliknutím) dva klikové systémy (C) na kotevní body Isofix. Kotevní body Isofix jsou umístěny mezi sedadlem a opěradlem zadního sedadla. Někdy jsou dobře skryty.
4. Znovu vytáhněte střední červené tlačítko (B) a současně zatlačte Stingray Swing-out směrem k zadní části vozu. Po dosažení co nejkratší možné délky polohovací trubky nechte tlačítko zacvaknout. Dosažitelná délka se liší v závislosti na hloubce zadního sedadla vozidla. Tak se provede umístění Stingray Swing-out.
5. Odšroubujte šrouby (D) víčka hlavice objímky Stingray Swing-out. Nastavitelné patky musí být pevně umístěny na podlaze automobilu. U některých aut jsou úložné prostory umístěny ve spodní části. Poté zajistěte robustní desku mezi nastavitelnými nožkami a krycí deskou tohoto úložného prostoru. Po nastavení utáhněte imbusové šrouby.
6. Zkontrolujte, zda je Stingray Swing-out umístěn prakticky vodorovně. Pokud tomu tak není, opakujte kroky 4, 5 a 6.
7. Zkontrolujte, jestli Stingray Swing-out funguje správně a zda je v obou koncových polohách zajištěn (cvaknutí).

Demontáž Stingray Swing-out z automobilu:

1. Demontáž Stingray Swing-out proveďte pomocí dvou vodorovných západek (E) montážního systému Easyfit (C). Tímto způsobem se uvolní montážní systém Easyfit z kotevních bodů Isofix.
2. Opatrně vyjměte Stingray Swing-out z auta a umístěte jej na bezpečné místo.

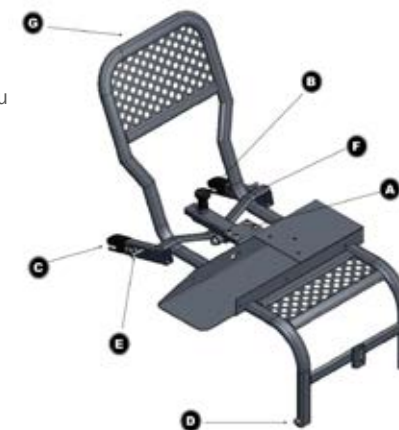

Montáž autosedačky musí být provedena podle tohoto návodu.



MONTÁŽ STINGRAY SWING-OUT

S napínacím pásem Evo: (NE PRO EXPORT!)

Není dostupný.

POUŽÍVÁNÍ STINGRAY SWING-OUT

Chcete-li používat Stingray Swing-out, vytáhněte páku (pod sedadlem) a sedadlo o 90° otočte. Vytáhněte sedací jednotku ven, až zaklapne na místo a vy uslyšíte jasné cvaknutí.

Dejte své dítě na zadní část sedáku Stingray Swing-out.

Na přání může být vaše dítě připevněno pomocí 5-bodového pásu (příslušenství).

Sedadlo odemkněte opětovným zatažením za páku a otočte jednotku sedadla zpět do směru jízdy. Potom zatlačte sedadlo dovnitř, dokud nezaklapne do zámku a vy neuslyšíte jasné cvaknutí.

Červený vodící kus (3 části) tříbodového bezpečnostního pásu je standardně namontován na sedačce. Pokud je v něm vaše dítě, vždy se ujistěte, že bederní pás (automobilu) běží pevně přes spodní pás a přes boky. Červený vodící kus pro (auto) diagonální pás je standardně v nejnižší poloze (na zadní části sedačky je vyznačeno písmeno A). Když vaše dítě vyroste, bude ve vyšší poloze (která je na zadní části sedačky označena písmenem C) musí být namontováno uvolněním dvou šroubů (C), které se otáčejí a pohybují. Upozorňujeme, že hlavová opěrka musí být také nastavena výše.

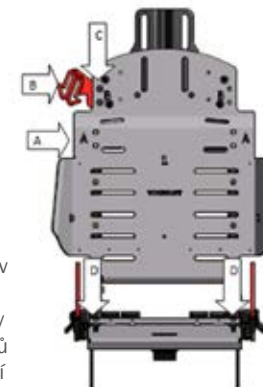

Následující pokyny je třeba pečlivě dodržovat:

- Vaše dítě musí být umístěno na zadní straně sedadla správně, aby bylo možné přes dítě správně umístit 3-bodový pás.
- Pětibodový bezpečnostní pás musí být správně namontován (viz dále v uživatelské příručce).
- **Diagonální pás:**
Umístěte diagonální pás přes dítě a přes vodítko pásu (B) tak, aby procházel přes rameno. Volitelný je ochranný kryt R82 (obj. Č. 89662-1) umístěný nad diagonálním pásem ve výšce krku dítěte pro větší pohodlí.
- **Bederní pás:**
Bederní pás má být položen přes boky sedícího dítěte a musí být zavedený skrz vodící pás (E).
- Poté vložte jazýčkovou desku do držáku uzávěru (D), abyste tříbodový pás zajistili.

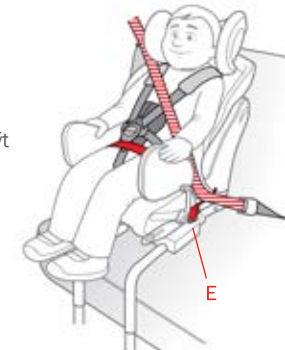



NASTAVENÍ HLOUBKY SEDÁKA

Hloubku sedadla lze nastavit mírným uvolněním dvou imbusových šroubů (D) (pomocí imbusového klíče 5) a posunutím desky sedadla až na 7 cm. Po nastavení tyto dva šrouby znovu utáhněte. Spodní chlopeň polštáře je pevně držena popruhem, který běží pod sedadlem a vzadu ho jistí sklopná spona. To bude třeba resetovat.

ŠÍŘKA SEDÁKU

Standardní šířka sedáku velikosti 1 a 2 je 28 cm a velikosti 3 a 4 je 38 cm, bez pánevních opěrek. Užší šířky sedadla můžete dosáhnout nastavitelnou/upravitelnou pánevní opěrou.

NASTAVENÍ SKLONU

Sedák lze nastavit v úhlu 10 až 30 stupňů, a to pomocí postranní upínací páky.

OPĚRKA NA NOHY (příslušenství 95145-X +NLPE046-1)

Opěrka na nohy je připevněna pomocí montážní tyče k přední horizontální rámové trubce Stingray Swing-out velikosti 3 a 4. Otáčivým knoflíkem na spodní straně lze opěrku sklopit a upravit její úhel. Výšku lze nastavit povolením imbusového šroubu a jeho nastavením do správné výšky. Pokud je podnožka nastavena příliš vysoko, otočná část se bude podnožky dotýkat. Z toho důvodu nelze podnožku v této pozici používat.

NASTAVITELNÁ/UPRAVITELNÁ PODPĚRA (příslušenství 87402xx)

Nastavitelné pánevní opěry jsou ve třech šířkách, které jsou nastavitelné distančními trubkami a spojené s upevňovacími šrouby. Ve výchozím nastavení je nastavena ve střední poloze. Nastavitelné kyčelní opěry lze nastavit pomocí několika kroků.

Otočte páčky nahoru a nastavte úhel. Pánevní opěry lze také nastavit do hloubky pomocí dvou povolených a uvolňovacích šroubů (F) o malý posun. Vždy se ujistěte, že bederní pás (v autě) je vede přes boky vašeho dítěte a ne přes podpěry pánve.

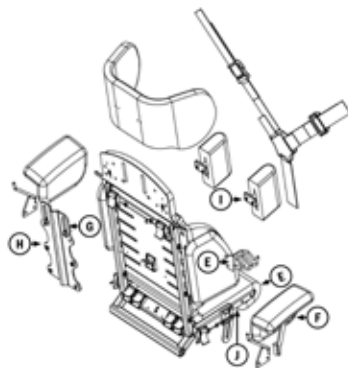

OPĚRKA HLAVY S BOČNÍ OPOROU (standardní)

Opěrka hlavy je celkově nastavena zhuba do výšky 10 cm. Povolte dva šrouby (G) (s imbusovým klíčem 6) a posuňte opěrku hlavy SI. Volitelně může být montážní deska stále výškově posunuta uvolněním 4 šroubů (H) a namontováním montážní desky o jeden krok výše. To způsobí, že se opěrka hlavy SI zvedne nad sedadlo.

ANATOMICKÝ POLŠTÁŘ POD KRK (8720831)

Jako dodatečnou oporu lze opěrku hlavy vybavit anatomickým polštářem krku se sklopnými sponami, které poskytují další oporu pro hlavu a krk dítěte.

OPĚRKA KYČLÍ (NLPE040 / 041)

Boční opěra (opěry) (I) jsou umístěny v otvorech namontovaného opěradla. Boční opěry namontujte pomocí upínacích páček na opěradlo.

VNĚJŠÍ OPĚRKY KOLEN (NLPE043 / 044)

Opěrky Stingray Swing-out ve velikostech 3 a 4 se montují na vnější část sedáku pomocí dvou šroubů (J). Tyto opěrky kolen jsou vybaveny krytem.

CHRÁNIČ ZADNÍHO SEDADLA (NLPE011)

I.C.M. OCHRANNÉ POLŠTÁŘE (NLSW071)

Chránič zadního sedadla a ochranné polštáře se používají k ochraně zadního sedadla. Umístěte ochranné polštáře na zadní sedadlo (opěradlo a sedadlo) a chránič zadního sedadla na vnější stranu ochranného polštáře. Konec desky je ve výšce boku zadního sedadla. Takto je chráněno zadní sedadlo během prodloužení autosedačky.



5-BODOVÝ FIXAČNÍ PÁS

(potřebný pro velikost 1 a 2 příslušenství pro velikost 3 a 4, malý NLPE047 (Small), velký NLPE048 (Large))

Pětibodový fixační pás je zvláště vhodný pro Stingray Swing-out a je jediným dodatečným upevněním, které je u této autosedačky povoleno. Tento pětibodový fixační pás není bezpečnostním pásem, ale slouží k lepšímu udržení dítěte v sedačce (fixační). Pětibodový pás je upevněn na spodní a zadní části sedačky sponami.

1. 5-bodový pás otevřete stisknutím tlačítka A a vyjmutím B z přezky na pás (Obr. 1).

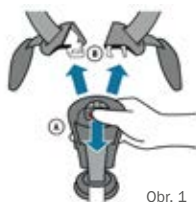

Obr. 1

2. Vytáhněte ramenní popruhy a umístěte je co nejdál, směrem ven. Díky tomu vaše dítě snadněji protáhne ruce ramenními popruhy (Obr. 2). Nyní dítě umístěte co nehlouběji do sedačky.



Obr. 2

3. Vezměte plastovou přezku (A), která vede zespod a zasuněte do ní přezku bříšního pásu (Obr. 3 a 4).

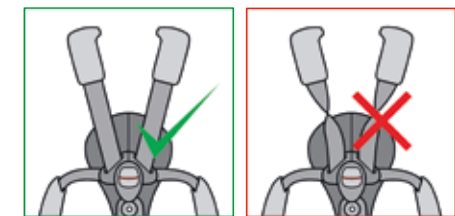

Obr. 5

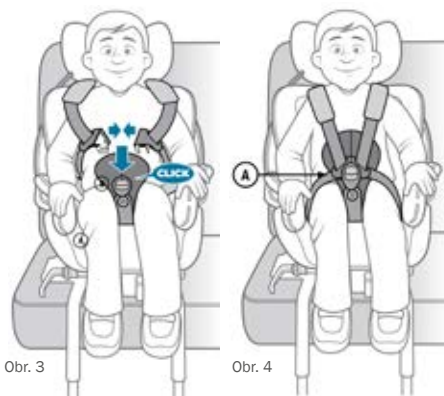

Obr. 3

Obr. 4

4. Potom pevně utáhněte popruhy A a B (Obr. 6) a 5-bodový pás tak zajistěte.

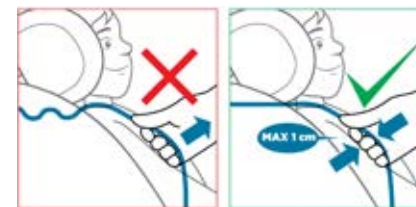

Obr. 7

5. Poté přes dítě umístěte 3-bodový pás (B) a zapněte ho. Zkontrolujte, zda jsou oba pásy přes dítě umístěny správně (Obr. 8).

Pokud autosedačku umístíte na přední sedadlo, je možné, že přezka pásu bude v místě, kde pás prochází smyčkou, příliš vysoko. Zkontrolujte, zda je přezka pásu správně umístěna (Obr. 9) (NL).

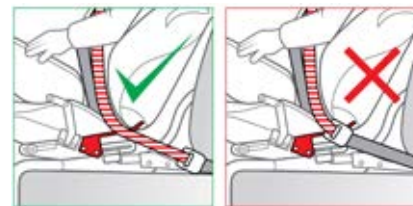

Obr. 9

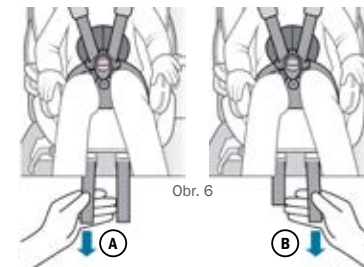

Obr. 6



Obr. 8



Vždy musí být používán tříbodový bezpečnostní pás automobilu. I pokud v sedačce není žádné dítě.



Jsou-li na sedačce Stingray Swing-out použity jiné fixační systémy, přijde o schválení EDE-44.04.



IDENTIFIKAČNÍ NÁLEPKY

Tyto nálepky naleznete na rámu Easyfit

- A) Nálepka výrobce s číslem šarže
- B) Nálepka výrobce se sériovým číslem (SN)
- C) Číslo schválení
- D) Kontaktní údaje distributora

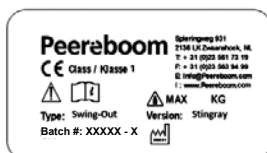
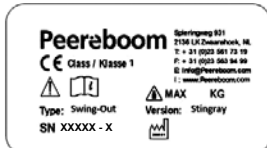
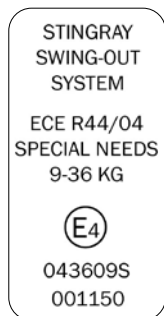
**A****B****C****D**

ROZMĚRY



Stingray Swing-out	Velikost 1	Velikost 2	Velikost 3	Velikost 4
Šířka sedáku (SS)	20-28 cm*	20-28 cm*	26-38 cm*	26-38 cm*
Hloubka sedáku (HS)	17-24 cm	21-28 cm	27-34 cm	29-36 cm
Výška ramene (VR)	35-45 cm	38-48 cm	45-53 cm	48-58 cm
Nastavení sklonu	10-30°	10-30°	10-30°	10-30°
Výška zadního sedadla	14 cm	14 cm	14 cm	14 cm
Šířka rámu (SR)	42 cm	42 cm	42 cm	42 cm
Hmotnost	21 kg	22 kg	23 kg	24 kg
Hmotnost uživatele, minimální	9 kg	9 kg	9 kg	9 kg
Hmotnost uživatele, maximální	36 kg	36 kg	36 kg	36 kg

*s podporou pánve



DECLARATION OF CONFORMITY: MANUFACTURER

Company name : Peereboom BV
 Address : Spieringweg 931
 Postal code : 2136 LK
 Place : Zwaanshoek
 Country : The Netherlands
 Phone : 0031 (0)23 561 73 19
 Fax : 0031 (0)23 563 94 99
 Email : Info@Peereboom.com
 Website : www.Peereboom.com

DESCRIPTION AND IDENTIFICATION OF THE PRODUCT

Name : Swing-Out
 Brand : Stingray Swing-out size 1/2/3/4
 Function : Car seat for children with a body weight of 9 to 36 kg
 Serial number : xxxx

COMPLIANCE

The manufacturer declares that the above mentioned product fulfills all relevant provisions of
 Medical Devices Regulation 2017 / 745
 for the design and manufacture

NEN-EN ISO 9001:2015; NEN-EN ISO 14001:2015;
 EN 12182:2012; EN-ISO 14971:2012; ECE R44/04;
 Flammability acc. to EN 71-2; Toxicity acc. to EN 71-3

Place: Zwaanshoek
 The Netherlands

Name: H.A. Peereboom
 Function: Company Director

Dated: 8 April 2020

Signature:

Mode d'emploi FR

TABLE DES MATIÈRES

Stingray Swing-out	84
Isofix	85
Montage	86
Important	86
Sécurité	87
Garantie	88
Entretien	88
Montage Stingray Swing-out	
Avec système de fixation Easyfit	89
Avec sangle Evo (NL)	90
Utilisation de Stingray Swing-out	91
Réglage de la profondeur d'assise	92
Largeur d'assise	92
Repose-pieds	92
Supports de bassin réglables	92
Appui-tête Side-impact	93
Coussin cervical anatomique	93
Supports latéraux de torse	93
Supports extérieurs de genou	93
Ceinture Belly pad à 5 points	94
Autocollants d'identification du produit	96
Dimensions	97
Déclaration de conformité (selon 94/42/CEE, classe 1)	98
Informations sur le fabricant/distributeur	100



STINGRAY SWING-OUT

Le Stingray Swing-out est un siège auto pour enfants pesant de 9 à 36 kg. L'assise du Stingray Swing-out (4 tailles) sur le châssis Easyfit est pivotante et coulisse partiellement hors de la voiture. Cela permet d'installer et de sortir plus facilement de la voiture les enfants présentant un handicap physique et/ou mental. La profondeur d'assise et l'appui-tête Side Impact sont réglables pour suivre la croissance de l'enfant. De plus, plusieurs accessoires sont disponibles pour offrir un meilleur soutien à l'enfant.

Le Stingray Swing-out est disponible avec deux systèmes de fixation différents:

- Système de fixation Easyfit pour voitures 4/5 portes avec système d'ancrage Isofix sur la banquette arrière (généralement les deux sièges latéraux).
- ou
- Système de fixation de sangle Evo pour voitures 4/5 portes sans système d'ancrage Isofix ou pour un montage sur le siège du passager avant (NL seulement).

Les deux versions sont disponibles en version pivotante à droite ou à gauche. Le Stingray Swing-out ne peut pas être converti de droite à gauche.

Le Stingray Swing-out est homologué selon la norme ECE 44.04 et l'appui-tête est testé « Side Impact » selon la norme ISO/DIS14646.



Pour information : la plupart des accessoires de la poussette Stingray ne peuvent pas être utilisés dans le Stingray Swing-out, en raison de l'homologation selon la norme ECE 44.04

ISOFIX

Isofix est une solution moderne pour monter en toute sécurité et facilité un siège enfant sur la banquette arrière d'une voiture avec des points d'ancrage normalisés. Isofix est utilisé pour les groupes 0, 0+ et 1 des sièges enfants ordinaires. Pour les groupes 2 et 3, les points d'ancrage Isofix sont un dispositif de fixation supplémentaire pour le siège auto et la ceinture de sécurité à trois points (homologuée selon ECE R16) de la voiture reste donc obligatoire. Au fil des ans, Isofix est devenu la norme internationale pour les constructeurs automobiles et les fabricants de sièges auto. Cette technique d'ancrage minimise les erreurs d'installation et optimise la protection grâce à une connexion solide entre le siège enfant et la voiture.



Le Stingray Swing-out avec le système de montage Easyfit (A) utilise les points d'ancrage Isofix de la voiture (voir l'aperçu du document voitures avec montage Isofix sur R82.nl/download). L'enfant assis dans le Stingray Swing-out doit toujours être attaché avec la ceinture de sécurité à 3 points de la voiture (homologuée selon ECE R16). En utilisant l'ancrage Isofix, le Stingray Swing-out est maintenu en place de manière aussi optimale que possible lors d'un accident, y compris les collisions latérales. Il assure également une répartition optimale de la force grâce à la connexion stable du siège auto avec la voiture. Les pieds réglables (B) du châssis Easyfit renforcent sa stabilité, même en cas d'accident. La ceinture de sécurité à trois points (correctement attachée) (homologuée selon ECE R16) et l'appui-tête Side-Impact doivent toujours être utilisés.

Dans un certain nombre de cas, les supports Isofix peuvent être installés ultérieurement dans la voiture. Renseignez-vous auprès de votre concessionnaire automobile à ce sujet.



Selon la législation européenne, les nouveaux modèles de voitures doivent être équipés d'Isofix sur les deux sièges arrière latéraux depuis février 2006. À partir de février 2011, toutes les nouvelles voitures doivent être équipées d'Isofix sur les deux sièges arrière latéraux.



MONTAGE

Seul le revendeur de matériel pour personnes handicapées et les entreprises de montage automobile sont autorisés à monter / installer le Stingray Swing-out dans la voiture. Ensuite, les parents seront également informés sur la manière de placer et de retirer le Stingray Swing-out dans la voiture. Pour éviter une installation incorrecte, ce mode d'emploi doit être suivi étape par étape. Les autocollants d'instructions sur le produit doivent également toujours être respectés.



Un mauvais montage peut créer une situation dangereuse et mettre des vies en danger. En cas de doute sur l'installation ou l'utilisation dans la voiture, vous devez contacter votre revendeur de matériel ou éventuellement l'importateur/fabricant.

En raison de la forme du châssis et de la méthode de montage, une empreinte peut rester dans le rembourrage du siège de la voiture au fil du temps. Pour éviter cela, il est possible d'utiliser les coussins de positionnement ou de protection Etac R82 (art. n° NLSW070/071, disponible auprès de votre revendeur de matériel pour personnes handicapées) sur votre banquette arrière. Lors de la mise en service, assurez-vous que le siège auto puisse coulisser librement et ne frotte pas contre le flanc du rembourrage. Des plaques de protection Trepa sont disponibles à cet effet (43x14 cm, art. n° NLPE011).

IMPORTANT

- Il est important de choisir la bonne assise Stingray Swing-out pour votre enfant. En cas de doute, vous devez contacter votre revendeur de matériel pour personnes handicapées ou éventuellement l'importateur/le fabricant.
- Assurez-vous que la ceinture de sécurité à trois points de la voiture (homologuée selon la norme ECE R16) soit toujours attachée autour du Stingray Swing-out (**même sans enfant**) afin que le boulon central de l'assise du Stingray Swing-out ne puisse pas se rompre en cas d'accident et que l'assise ne puisse pas être projeté hors de la voiture. Le système Easyfit ou la sangle Evo ne suffisent alors pas à maintenir le Stingray Swing-out en place, il pèse plus de 25 kg.
- Il est interdit d'apporter des modifications au Stingray Swing-out. De plus, ce siège auto perdrait alors son homologation ECE 44.04.
- Si des changements sont absolument nécessaires dans le cadre du handicap de l'enfant, assurez-vous qu'une dérogation soit demandée (par les parents) au CBR (Pays-Bas). Vous pouvez télécharger ce formulaire de demande sur CBR.nl (recherchez : demande de dérogation).
- Ne laissez jamais votre enfant seul et sans surveillance dans la voiture.
- Placez correctement la ceinture de sécurité à trois points sur l'épaule et sur les hanches et assurez-vous qu'elle ne passe pas sur l'abdomen de l'enfant mais sur le bassin.
- Assurez-vous que la ceinture repose à plat sur le corps de l'enfant.
- L'assise Stingray Swing-out doit être retournée et verrouillée pendant le transport et donc être équipée de la ceinture de sécurité à 3 points de la voiture.
- Les parties métalliques du siège auto peuvent chauffer au soleil. Assurez-vous que la peau n'entre pas en contact avec ces pièces car cela pourrait provoquer des cloques.

- N'endommagez pas les pièces fragiles du Stingray Swing-out pendant son utilisation. Si le siège auto ne fonctionne pas correctement, faites le vérifier ou remplacer.
- Après un accident, ce siège auto peut être endommagé, bien que cela ne soit pas toujours visible. Faites-le vérifier et remplacez le siège auto (châssis, assise et système de fixation Easyfit ou sangle Evo (NL seulement)) si nécessaire.
- Le Stingray Swing-out ne doit être équipé que d'accessoires et de pièces d'origine, sinon l'homologation ECE et la garantie Etac R82 seront annulées.
- Un nombre limité d'accessoires peuvent être utilisés, dont une ceinture à 5 points, des supports latéraux pour le torse, des supports de bassin et un repose-pieds. Voir liste de prix Stingray Swing-out sur R82.nl/prijslijst. La plupart des accessoires de la poussette Stingray ne peuvent pas être utilisés dans le Stingray Swing-out.
- Pendant le transport, les bagages doivent toujours être correctement rangés et calés. En cas d'accident, ceux-ci peuvent être projetés dans la voiture et causer des blessures graves.
- L'utilisateur/parent doit être informé que les parties fixes et en plastique du siège d'auto sont positionnées et montées de manière à ce que pendant l'utilisation quotidienne du véhicule elles ne puissent pas être coincées par un siège mobile ou dans une portière du véhicule.
- Assurez-vous que les points d'ancrage et le guide de ceinture sont utilisés uniquement comme spécifié dans ce mode d'emploi.

SÉCURITÉ

Le Stingray Swing-out est marqué CE et certifié ECE 44.04. Cela signifie que ce siège auto répond à toutes les exigences de sécurité européennes pertinentes.

Le Stingray Swing-out fait partie de la catégorie « Special Needs Restraints » pour les groupes I, II et III (9 à 36 kg). Le Stingray Swing-out est homologué pour une utilisation sur la banquette arrière et éventuellement sur le siège du passager avant de la voiture (dans ce cas uniquement avec la sangle Evo (NL)). Ces sièges doivent être équipés d'une ceinture de sécurité à trois points homologuée ECE R16. L'endroit le plus sûr pour monter le Stingray Swing-out est sur le côté droit de la banquette arrière (côté trottoir).

Si on choisit un montage sur le siège du passager avant, l'airbag passager doit être désactivé le cas échéant. Une fois la sangle montée et serrée, le siège avant ne doit plus être déplacé, sinon la sangle Evo (NL) se détendra à nouveau.

Aucune modification ne doit être apportée au Stingray Swing-out car cela invaliderait l'homologation ECE 44.04. Si une modification du Stingray Swing-out est nécessaire en raison du handicap de votre enfant, les parents doivent demander une dérogation sur CBR.nl (rechercher : demander de dérogation) et l'autocollant orange ECE doit être retiré.



Ne laissez jamais votre enfant seul et sans surveillance dans la voiture.



Assurez-vous que toutes les fixations et réglages soient correctement fixés et vérifiez-les régulièrement.



GARANTIE

La garantie du Stingray Swing-out est d'un an à compter de la date d'achat et n'est valable que si des pièces d'origine sont utilisées en cas de réparation. Les pièces soumises à une usure normale ne sont pas couvertes par la garantie.

Une garantie de 5 ans s'applique aux dommages de rupture au châssis. De plus, il existe une garantie contre les défauts de fabrication et de matériel conformément aux réglementations et stipulations nationales, ou comme spécifié dans les conditions de vente et de livraison du revendeur auprès duquel le produit a été acheté. Celles-ci peuvent inclure la disposition selon laquelle la garantie est soumise à la responsabilité des clients pour la maintenance et l'entretien du produit aux intervalles spécifiés dans le manuel.

La garantie ne peut être honorée que si le produit Etac R82 est utilisé dans le même pays que celui pour lequel il a été fabriqué et si le produit peut être identifié par son numéro de série et si les conditions de responsabilité du client sont remplies.

La garantie ne couvre pas les dommages accidentels, y compris les dommages causés par négligence ou mauvaise utilisation. La garantie ne s'étend pas aux pièces consommables soumises à une usure normale et devant être remplacées régulièrement. Cette garantie est nulle si des pièces et accessoires R82 non originaux sont utilisés ou en cas de réparation ou de remplacement par une personne autre qu'un représentant agréé Etac R82.

Etac R82 se réserve le droit d'inspecter le produit sous garantie et la documentation correspondante avant d'accepter la demande de garantie. La garantie est émise par l'importateur Etac R82 ou par un revendeur de matériel pour personnes handicapées.

ENTRETIEN

Il est préférable de nettoyer les parties métalliques du Stingray Swing-out avec un chiffon humide. La housse de l'assise du Stingray Swing-out est lavable selon les instructions de lavage indiquées sur l'étiquette cousue.



N'utilisez pas de produits de nettoyage contenant du chlore, de l'alcool ou des agents agressifs.



Les réglages non décrits dans ce manuel ne peuvent être effectués que par des personnes autorisées par Etac R82.

MONTAGE STINGRAY SWING-OUT

Avec système de fixation Easyfit :

1. Avant de monter le Stingray Swing-out, la distance entre le système de fixation Easyfit (F) et le châssis du Stingray Swing-out (G) doit être réglée au maximum. Pour ce faire, tirez le bouton rouge central (B) et laissez-le s'enclencher dans sa position maximale.
2. Placez les coussins de protection sur la banquette arrière pour protéger le rembourrage de la banquette arrière.
3. Placez le Stingray Swing-out sur la banquette arrière et glissez (vous entendrez un clic clair) les deux systèmes de clic (C) sur les points d'ancrage Isofix. Les points d'ancrage Isofix sont situés entre l'assise et le dossier de la banquette arrière. Ils sont parfois bien dissimulés.
4. Tirez à nouveau sur le bouton rouge central (B) et poussez simultanément le Stingray Swing-out en direction du dossier du siège de la voiture. Laissez le bouton en place lorsque la longueur la plus courte possible de la tige de positionnement est atteinte. La longueur pouvant être atteinte varie en fonction de la profondeur de la banquette arrière. C'est ainsi que vous positionnez le Stingray Swing-out.
5. Desserrez les vis Allen sur les pieds réglables (D) du Stingray Swing-out. Les pieds doivent être fermement appuyés sur le plancher de la voiture. Certaines voitures ont des compartiments de rangement dans le plancher. Assurez-vous d'avoir une plaque solide entre les pieds réglables et la plaque de recouvrement de ce compartiment de rangement. Resserrez les vis Allen après le réglage.
6. Assurez-vous que la position du Stingray Swing-out soit proche de l'horizontale. Sinon, répétez les étapes 4, 5 et 6.
7. Vérifiez que le Stingray Swing-out fonctionne correctement et se verrouille (clique) dans les deux positions finales.

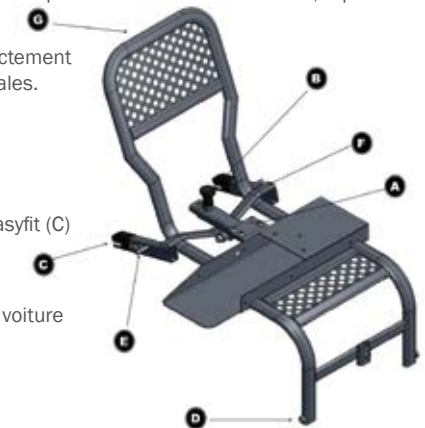

Démonter le Stingray swing-out de la voiture :

1. Démontez le Stingray Swing-out en tirant les deux loquets horizontaux (E) du système de montage Easyfit (C) vers l'avant. Cela libérera le système de fixation Easyfit des points d'ancrage Isofix.
2. Retirez soigneusement le Stingray Swing-out de la voiture et placez-le dans un endroit sûr.



Le montage du siège auto doit être effectué conformément aux instructions de ce manuel.



MONTAGE STINGRAY SWING-OUT

Avec sangle Evo

NE S'APPLIQUE PAS.

UTILISATION DU STINGRAY SWING-OUT

Pour utiliser le Stingray Swing-out, tirez la poignée (située sous l'assise, voir le point F sur le dessin à la page 10) et faites pivoter le siège de 90° vers l'extérieur. Tirez le siège jusqu'à ce qu'il se verrouille avec un clic distinct.

Placez votre enfant bien au fond de l'assise du Stingray Swing-out. Votre enfant peut éventuellement également être attaché avec une ceinture à 5 points (accessoire).

Déverrouillez l'assise en tirant à nouveau sur la poignée et tournez l'assise dans le sens de la marche. Poussez ensuite l'assise vers l'intérieur jusqu'à ce qu'elle se verrouille avec un clic distinct.

Le guide de ceinture rouge (3 pièces) de la ceinture de sécurité à 3 points est monté de série sur l'assise. Assurez-vous toujours que la ceinture ventrale (du véhicule) soit bien serrée sur le guide inférieur et sur les hanches lorsque votre enfant est assis dans le siège. Le guide de ceinture rouge pour la ceinture diagonale (du véhicule) se trouve par défaut dans la position la plus basse (marquée d'un A à l'arrière du siège auto). Lorsque votre enfant aura grandi, il devra être placé dans la position haute (marquée d'un B à l'arrière du siège auto) en desserrant et en déplaçant deux boulons (C). Remarque : l'appui-tête Side-Impact devra également être relevé.

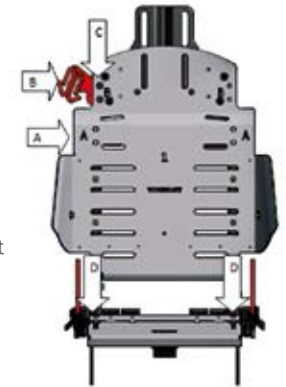

Les instructions suivantes doivent être suivies attentivement :

- Votre enfant doit être bien placé au fond de l'assise pour que la ceinture de sécurité à 3 points soit correctement positionnée autour de l'enfant.
- La ceinture à 5 points doit être correctement montée (voir dans la suite du manuel).
- **Ceinture diagonale :**
Placez la ceinture diagonale sur l'enfant et à dans le guide de ceinture (B) de manière à ce qu'elle passe sur l'épaule de l'enfant. En option, une housse de protection R82 (art. n° 89662-1) peut être placée sur la ceinture diagonale à hauteur du cou de l'enfant pour plus de confort.
- **Ceinture ventrale :**
La ceinture ventrale doit être placée correctement sur les hanches de l'enfant et guidée sur le guide de ceinture (E).
- Placez ensuite la plaque à languette dans le support de boucle (D) pour verrouiller la ceinture de sécurité à 3 points.

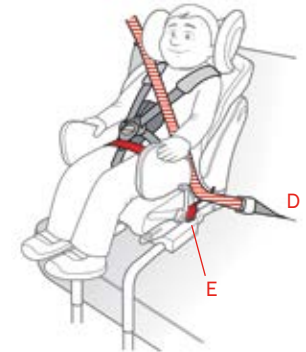



RÉGLAGE DE LA PROFONDEUR D'ASSISE

La profondeur d'assise peut être réglée en desserrant légèrement deux vis Allen (D) (avec la clé Allen 5) et en déplaçant la plaque d'assise d'un maximum de 7 cm. Après le réglage, resserrez ces deux vis. Le rabat inférieur de l'ensemble de coussins est maintenu tendu par une sangle qui passe sous l'assise et est fixée à l'arrière par une boucle. Celle-ci devra être à nouveau ajustée.

APPUI-TÊTE SIDE-IMPACT (standard)

L'appui-tête Side Impact peut être réglé en hauteur d'environ 10 cm au total. Desserrez deux vis (G) (avec la clé Allen 6) et faites glisser l'appui-tête. La plaque de fixation peut si nécessaire être déplacée en haut.

RÉGLAGE DE L'INCLINAISON

L'assise peut être réglée entre 10 et 30 degrés au moyen du levier de serrage sur le côté.

REPOSE-PIEDS (accessoire 95145-0 + NLPE046-1)

Le repose-pieds est monté avec une tige de fixation sur le tube de châssis horizontal avant du Stingray Swing-out taille 3 et 4. Le repose-pieds peut être plié et l'angle ajusté par le bouton rotatif situé dessous. La hauteur peut être ajustée en desserrant la vis Allen et en l'ajustant à la bonne hauteur. Lorsque le repose-pieds est réglé trop haut, la partie rotative heurte le repose-pieds. Le repose-pieds ne peut pas être utilisé dans cette position.

SUPPORT DE BASSIN RÉGLABLE (accessoire 87402xx)

Les supports de bassin réglables sont disponibles en trois largeurs réglables en montant les entretoises et les vis correspondants. Par défaut ; ceci est réglé en position centrale. Les supports de bassin réglables peuvent être ajustés en repliant les petits leviers et en réglant le bon angle. Les supports de bassin peuvent également être ajustés en profondeur en desserrant et en déplaçant légèrement les deux vis (F). Assurez-vous toujours que la ceinture ventrale (du véhicule) passe sur les hanches de votre enfant et non sur les supports de bassin.

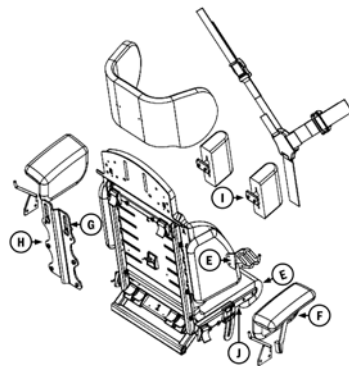

APPUI-TÊTE SIDE-IMPACT (standard)

L'appui-tête Side Impact peut être réglé en hauteur d'environ 10 cm au total. Desserrez deux vis (G) (avec la clé Allen 6) et faites glisser l'appui-tête SI. Si nécessaire, la plaque de fixation peut être déplacée en hauteur en desserrant les 4 vis (H) et en montant la plaque de fixation un cran plus haut. Cela place l'appui-tête SI au-dessus de l'assise.

COUSSIN CERVICAL ANATOMIQUE (8720831)

Comme support supplémentaire, un coussin cervical anatomique peut être monté dans l'appui-tête Side-Impact avec des boucles. Il apporte un soutien supplémentaire pour la tête et le cou de l'enfant.

SUPPORTS LATÉRAUX DE TORSE (NLPE040/041)

Les supports latéraux (I) sont montés dans les fentes du dossier. Montez ensuite les supports latéraux sur le dossier à l'aide des leviers de serrage.

SUPPORTS EXTÉRIEURS DE GENOU (NLPE043/044)

Les supports du Stingray Swing-out tailles 3 et 4 sont montés à l'extérieur de la plaque d'assise au moyen de deux vis (J). Ces supports de genou sont pourvus d'une housse.

PROTECTION DE LA BANQUETTE ARRIÈRE (NLPE011) AVEC COUSSINS DE PROTECTION (NLSW071)

La protection de banquette arrière et les coussins de protection sont utilisés pour protéger la banquette arrière. Placez les coussins de protection sur la banquette arrière (dossier et assise) et la protection de banquette arrière à l'extérieur du coussin de protection. L'extrémité de la plaque est au niveau du côté du siège arrière. La banquette arrière est ainsi protégée lorsque le siège auto est sorti.



CEINTURE BELLY PAD À 5 POINTS (accessoire NLPE047 (Small) et NLPE048 (Large))

La ceinture à 5 points est spécialement adaptée au Stingray Swing-out et c'est la seule fixation supplémentaire autorisée avec ce siège auto. Cette ceinture à 5 points n'est pas une ceinture de sécurité mais elle est destinée à mieux maintenir votre enfant dans le siège (dispositif de fixation). La ceinture à 5 points est montée en bas et à l'arrière du siège avec des boucles.

- 1. Ouvrez la ceinture à 5 points en cliquant sur A et en retirant B du support de ceinture (Fig. 1)

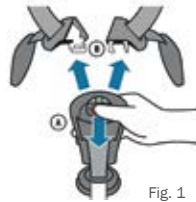

Fig. 1



Fig. 2

Placez votre enfant bien au fond de l'assise du Stingray Swing-out. Les sangles d'épaules doivent être sorties autant que possible en appuyant sur le bouton du mécanisme enrrouleur et en déplaçant le mécanisme enrrouleur vers l'avant. Cela permet à votre enfant de passer plus facilement ses bras à travers les sangles d'épaules (Fig. 2).

- 3. Prenez le mécanisme de fermeture en plastique venant du bas (A) et insérez-y les boucles de la ceinture ventrale (Fig. 3 et 4). Appuyez ensuite sur les boutons du mécanisme enrrouleur pour que les sangles d'épaules se rétractent et se resserrent.

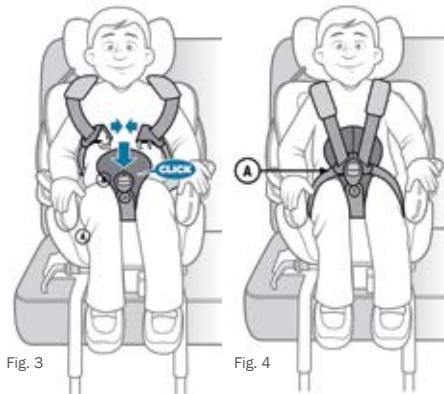

Fig. 3

Fig. 4

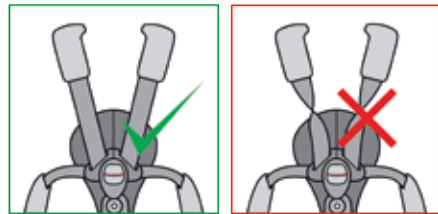

Fig. 5

- 4. Serrez ensuite les sangles A et B (Fig. 6) pour fixer la ceinture à 5 points. Assurez-vous qu'il n'y a pas plus de 1 cm de jeu entre votre enfant et les sangles d'épaules (Fig. 7).

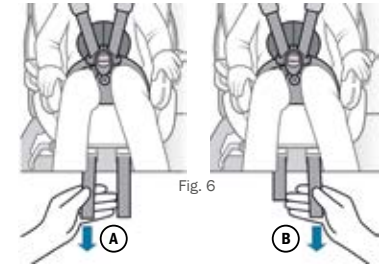

Fig. 6

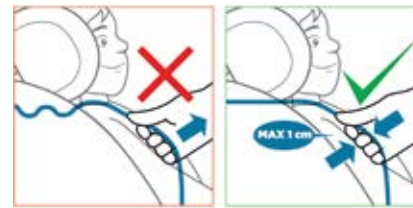

Fig. 7

- 5. Placez ensuite la ceinture de sécurité à 3 points de la voiture (B) sur votre enfant et verrouillez-la. Assurez-vous que les deux ceintures soient correctement positionnées sur l'enfant (Fig. 8).



Fig. 8

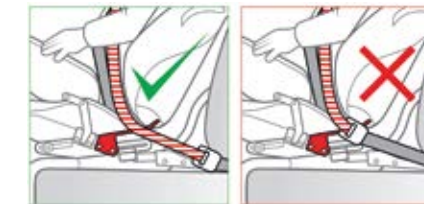

Fig. 9



La ceinture de sécurité à 3 points de la voiture doit toujours être utilisée. Même sans enfant.



Si d'autres systèmes de fixation sont utilisés dans le Stingray Swing-out, il perdra son homologation EDE-44.04.



AUTOCOLLANTS D'IDENTIFICATION DE PRODUIT

Ces autocollants se trouvent sur le châssis Easyfit

- A) Autocollant du fabricant avec numéro de lot
- B) Autocollant du fabricant avec numéro de série (NS)
- C) Numéro d'homologation
- D) Coordonnées du distributeur

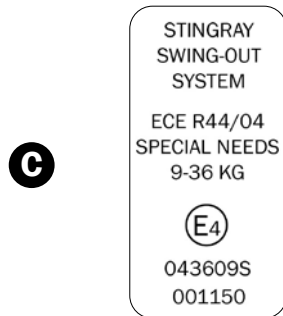
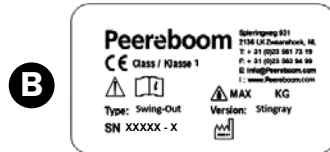
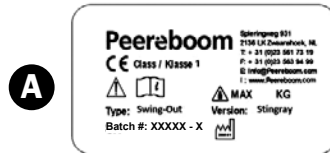

DIMENSIONS



Stingray Swing-out	Taille 1	Taille 2	Taille 3	Taille 4
Largeur d'assise (LA)	20-28 cm*	20-28 cm*	26-38 cm*	26-38 cm*
Profondeur d'assise (PA)	17-24 cm	21-28 cm	27-34 cm	29-36 cm
Hauteur d'épaule (HE)	35-45 cm	38-48 cm	45-53 cm	48-58 cm
Réglage de l'inclinaison	10-30°	10-30°	10-30°	10-30°
Hauteur du siège arrière	14 cm	14 cm	14 cm	14 cm
Largeur du châssis (L)	42 cm	42 cm	42 cm	42 cm
Poids	21 kg	22 kg	23 kg	24 kg
Poids de l'utilisateur, minimum	9 kg	9 kg	9 kg	9 kg
Poids de l'utilisateur, maximum	36 kg	36 kg	36 kg	36 kg

*avec support de bassin



DÉCLARATION DE CONFORMITÉ FABRICANT

Nom de l'entreprise : Peereboom BV
Adresse : Spieringweg 931
Code postal : 2136 LK
Lieu : Zwaanshoek
Pays : Pays-Bas
Téléphone : 0031 (0)23 561 73 19
Fax : 0031 (0)23 563 94 99
E-mail : Info@Peereboom.com
Site Web : www.Peereboom.com

DESCRIPTION ET IDENTIFICATION DU PRODUIT

Nom : Swing-Out
Marque : Stringray taille 1/2/3/4
Fonction : siège auto pour les enfants d'un poids de 9 à 36 kg
Numéro de série : xxx

CONFORMITÉ

Le fabricant déclare que le produit susmentionné est conforme à toutes les dispositions pertinentes du règlement sur les dispositifs médicaux 2017 / 745

pour la conception et la fabrication

NEN-EN ISO 9001:2015 ; NEN-EN ISO 14001:2015 ;
EN 12182:2012 ; EN-ISO 14971:2012; ECE R44/04 ;
Inflammabilité selon EN 71-2 ; Toxicité selon EN 71-3

Lieu : Zwaanshoek
Pays-Bas

Nom : H.A. Peereboom
Fonction : directeur de l'entreprise

Dated: 8 April 2020

Signature:

**Contactgegevens distributeur:**

Etac R82 B.V.
Tinweg 8
8445 PD Heerenveen
T: +31 (0)513 681 686
E: R82NL@R82.nl
W: R82.nl

Contact details distributor:

R82 UK
Unit D4A, Coombswood Business
Park East
Halesowen, West Midlands, B62 8BH
T: +44 0121 561 2222
E: uk.enquiries@R82.com
W: R82.co.uk

Herstellerdaten / Händler:

Etac R82 GmbH
Industriestraße 13
45699 Herten
Germany
T: +49 (0)2366 50060
E: R82de@R82.com
W: R82.de

Informazioni del produttore /

Distributore:
Etac R82 Srl
Via Stalingrado 71
40128 Bologna
T: +39 0512819228
E: italia.info@R82.com
W: R82.it

Výhradní dovozce R82 pro ČR a SR:

REHA 2015 s.r.o.
Bohunická 576/52
CZ - 619 00 Brno
T: +420 777 969 999
E: info@reha2015.cz
W: www.reha2015.cz